

MR3 Studio Monitor

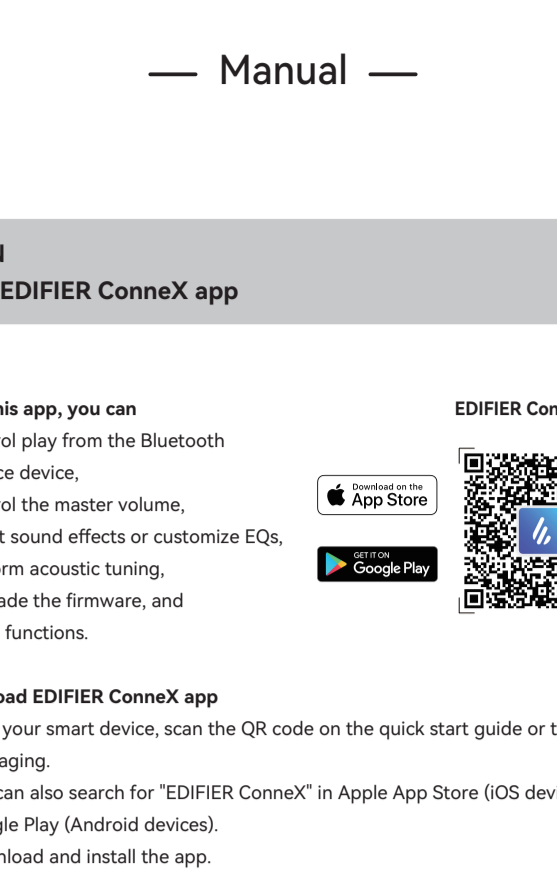

— Manual —

EN 1. EDIFIER ConneX app

With this app, you can

- control play from the Bluetooth source device,
- control the master volume,
- select sound effects or customize EQs,
- perform acoustic tuning,
- upgrade the firmware, and
- more functions.

EDIFIER ConneX app



Download EDIFIER ConneX app

- With your smart device, scan the QR code on the quick start guide or the packaging.
- You can also search for "EDIFIER ConneX" in Apple App Store (iOS devices) or Google Play (Android devices).

How to use this app

- Connect your smart device with the speaker via Bluetooth.
- In Bluetooth mode, open EDIFIER ConneX App on your smart device.
- Tap the menu for settings and playback control.

2. What's in the box?

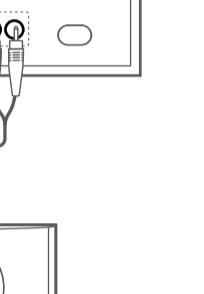
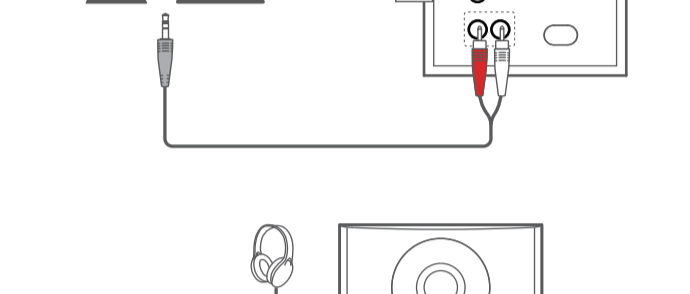
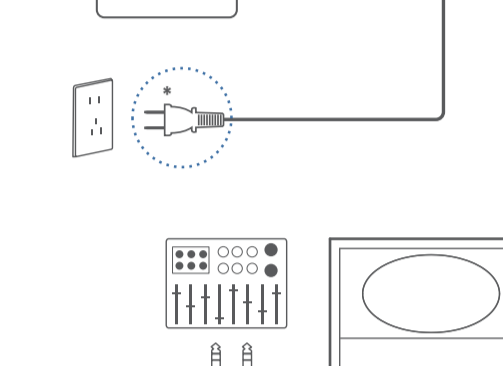

Note:

- Images are for illustrative purpose only and may differ from the actual product.
- For the need of technical improvement and system upgrade, information and specifications contained herein may be slightly different from actual product. If any difference is found, the actual product prevails.

3. Cable connection

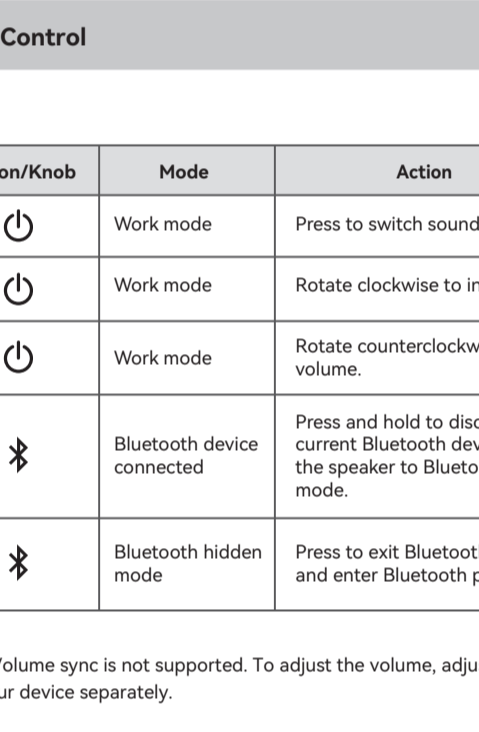
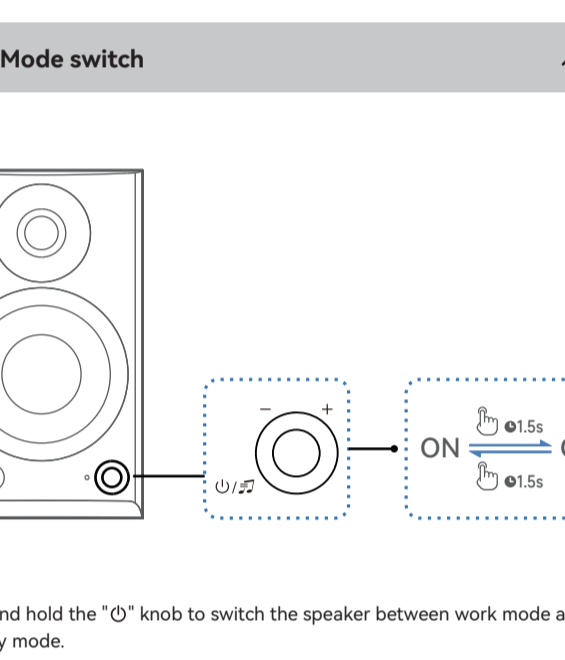

Note:

- Power input: 100-240V~ 50/60Hz 300mA
- This plug type is meant for illustrative purpose only.
- All audio inputs including Bluetooth connection can be used in parallel.
- The speaker will be muted when you connect your headphone to the "H" port. You can control the headphone volume with the volume knob on the speaker.

4. Mode switch

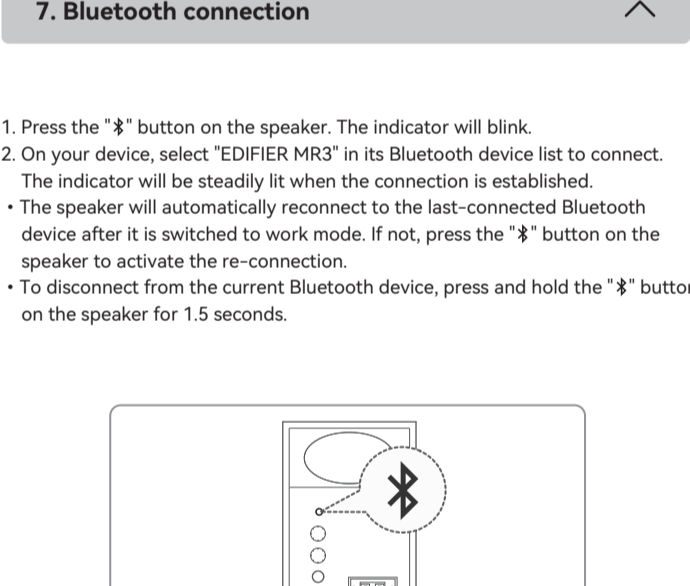

Press and hold the "⏻" knob to switch the speaker between work mode and standby mode.

5. Control

Button/Knob	Mode	Action
	Work mode	Press to switch sound effects.
	Work mode	Rotate clockwise to increase volume.
	Work mode	Rotate counterclockwise to decrease volume.
	Bluetooth device connected	Press and hold to disconnect the current Bluetooth device and switch the speaker to Bluetooth pairing mode.
	Bluetooth hidden mode	Press to exit Bluetooth hidden mode and enter Bluetooth pairing mode.

Note: Volume sync is not supported. To adjust the volume, adjust on the speaker and your device separately.

6. Indicator status

Indicator status	Speaker status
Solid red	Monitor sound effect
Solid green	Music sound effect
Solid white	Customized sound effect
Blinking	Bluetooth pairing mode
Blinking and then in solid	Bluetooth device connected
Blinking in red and green	Upgrading the firmware

7. Bluetooth connection

- Press the "📶" button on the speaker. The indicator will blink.
 - On your device, select "EDIFIER MR3" in its Bluetooth device list to connect. The indicator will be steadily lit when the connection is established.
- If no device is connected in 3 minutes, the speaker will switch to Bluetooth hidden mode. In this mode, (1) new devices cannot find the speaker, but (2) for a device that exists in the pairing record of this speaker, you can select "EDIFIER MR3" from its Bluetooth device list to reconnect. To exit from Bluetooth hidden mode, press the "📶" button on the speaker for 1.5 seconds.

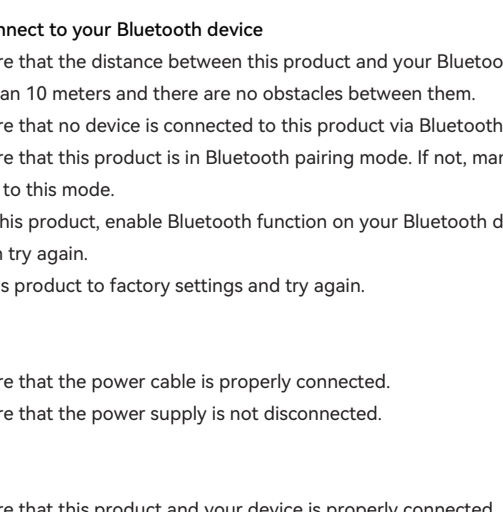
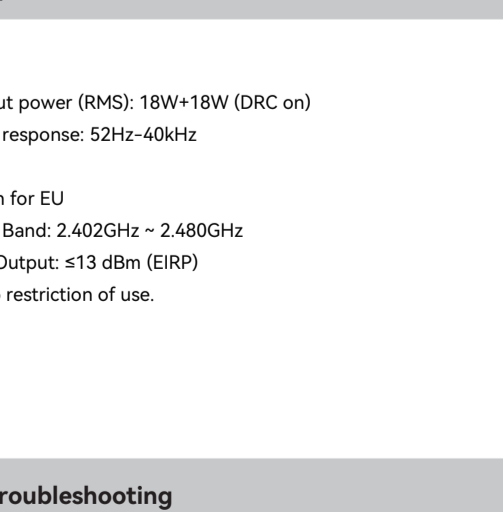
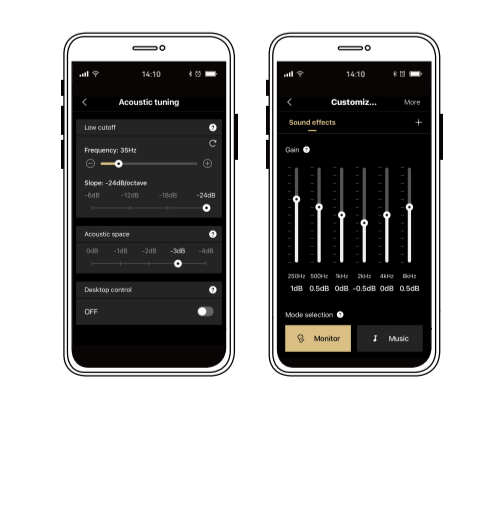

Note:

- Pin code for connection is "0000" if needed.
- To enjoy all Bluetooth functions of this product, make sure that your audio source device supports A2DP and AVRCP profiles.
- If no device is connected in 3 minutes, the speaker will switch to Bluetooth hidden mode. In this mode, (1) new devices cannot find the speaker, but (2) for a device that exists in the pairing record of this speaker, you can select "EDIFIER MR3" from its Bluetooth device list to reconnect. To exit from Bluetooth hidden mode, press the "📶" button on the speaker for 1.5 seconds.

8. Multipoint connection

- Connect the first Bluetooth device to the speaker.
 - Press and hold the "📶" button on the speaker for 1.5 seconds.
 - On the second Bluetooth device, select "EDIFIER MR3" in its Bluetooth device list to connect.
 - On the first Bluetooth device, select "EDIFIER MR3" in its Bluetooth device list to reconnect.
- Pause or stop playback on the current Bluetooth device before streaming audio from the second one.

9. Acoustic tuning

By the speaker knobs

"High" knob: Turn the knob to boost or cut high frequencies above 10kHz by ±6dB.
 "Low" knob: Turn the knob to boost or cut low frequencies around 125Hz by ±6dB.

By the EDIFIER ConneX App

Low cutoff: Attenuate frequencies lower than the specified frequency (20-100Hz) at a selected slope (6, 12, 18, or 24dB/octave).
 Acoustic space: Select a gain level to compensate for the bass boost, which varies with speaker placement, 0dB for being in the middle of the room and -4dB for being in the corner. The closer the speaker is to a wall or corner, the smaller the value is to be set.
 Desktop control: When the speaker is placed on a desktop or an object is placed in front of it, there may be an apparent increase in the decibel level at certain frequencies. Enable the feature to mitigate this effect.

10. Specifications

Total output power (RMS): 18W+18W (DRC on)
 Frequency response: 52Hz-40kHz

Declaration for EU
 Frequency Band: 2.402GHz ~ 2.480GHz
 RF Power Output: ≤13 dBm (EIRP)
 There is no restriction of use.

11. Troubleshooting

Cannot connect to your Bluetooth device

- Make sure that the distance between this product and your Bluetooth device is less than 10 meters and there are no obstacles between them.
- Make sure that no device is connected to this product via Bluetooth.
- Make sure that this product is in Bluetooth pairing mode. If not, manually switch it to this mode.
- Restart this product, enable Bluetooth function on your Bluetooth device, and then try again.
- Reset this product to factory settings and try again.

No power

- Make sure that the power cable is properly connected.
- Make sure that the power supply is not disconnected.

No sound

- Make sure that this product and your device is properly connected.
- Make sure that the correct audio input source is selected.
- Make sure that the playback is not paused.
- Increase the volume of this product and your device.

Noise coming from speakers

EDIFIER speakers generate little noise, while the background noise of some audio devices are too high. Please unplug audio cables and turn the volume up. If no sound can be heard at 1 meter away from the speaker, there is no problem with this product.

To learn more about EDIFIER, please visit www.edifier.com
 For EDIFIER warranty queries, please visit the relevant country page on www.edifier.com and review the section titled Warranty Terms.

USA and Canada: service@edifier.ca

South America: Please visit www.edifier.com (English) or www.edifierla.com (Spanish/Portuguese) for local contact information.

FR

1. EDIFIER ConneX app



Avec cette application, vous pouvez

- contrôler la lecture à partir de l'appareil source Bluetooth,
- contrôler le volume principal,
- sélectionner des effets sonores ou personnaliser les égaliseurs,
- effectuer un réglage acoustique,
- mettre à jour le micrologiciel, et
- plus de fonctions.

EDIFIER ConneX app

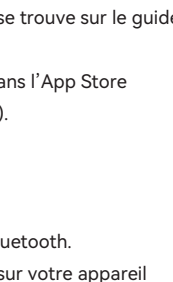
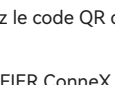

Télécharger l'application EDIFIER ConneX

1. Grâce à votre appareil intelligent, scannez le code QR qui se trouve sur le guide de démarrage rapide ou sur l'emballage.
- Vous pouvez également rechercher « EDIFIER ConneX » dans l'App Store d'Apple (appareils iOS) ou Google Play (appareils Android).

2. Téléchargez et installez l'application.

Comment utiliser cette application

1. Connectez votre appareil intelligent au haut-parleur via Bluetooth.
2. En mode bluetooth, ouvrez l'application EDIFIER ConneX sur votre appareil intelligent.
3. Appuyez sur le menu pour voir les paramètres et le contrôle de la lecture.

2. Contenu de la boîte

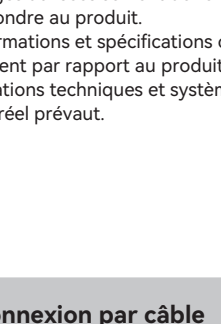

Haut-parleur passif

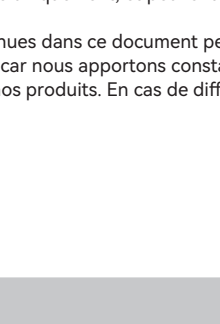

Haut-parleur actif

Câble de raccordement de haut-parleur



Câble audio 3,5 mm vers RCA

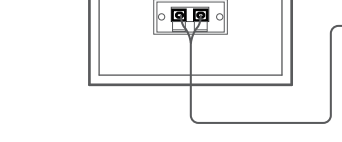

Câble audio 3,5 mm à 3,5 mm



Câble d'alimentation



Câble d'alimentation



Câble d'alimentation



Câble d'alimentation



Câble d'alimentation

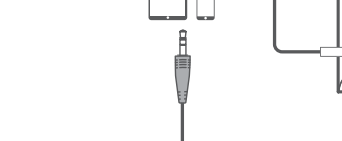

Câble d'alimentation



Câble d'alimentation

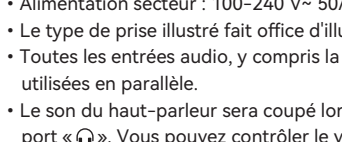

Câble d'alimentation



Câble d'alimentation



Câble d'alimentation



Câble d'alimentation

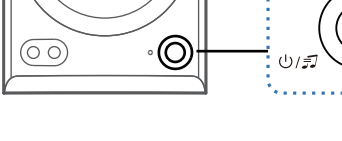

Câble d'alimentation

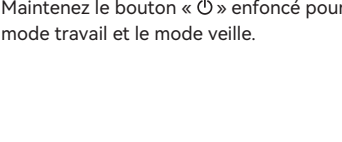

Câble d'alimentation

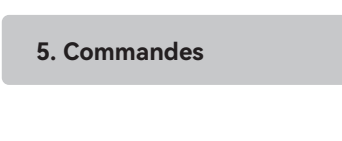

Câble d'alimentation

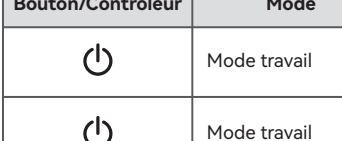

Câble d'alimentation

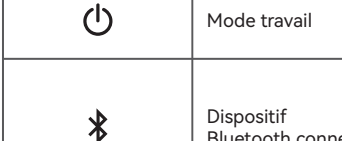

Câble d'alimentation

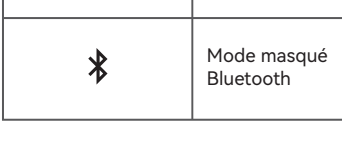

Câble d'alimentation

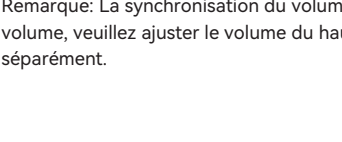

Câble d'alimentation

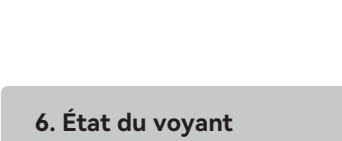

Câble d'alimentation

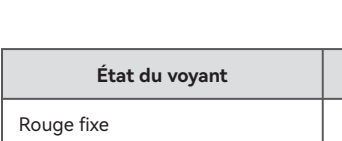

Câble d'alimentation

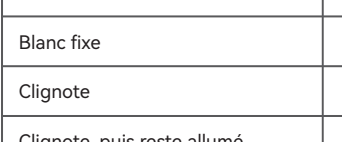

Câble d'alimentation

Remarque:

- Les images utilisées servent de référence uniquement, et peuvent ne pas correspondre au produit.
- Les informations et spécifications contenues dans ce document peuvent varier légèrement par rapport au produit réel, car nous apportons constamment des améliorations techniques et système à nos produits. En cas de différence, le produit réel prévaut.

3. Connexion par câble

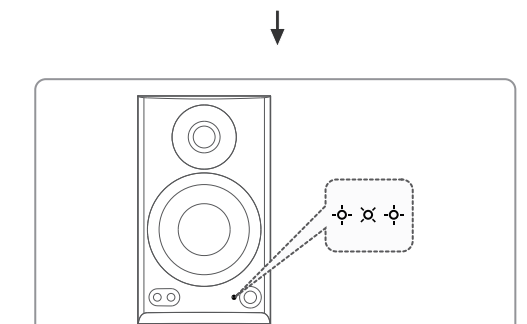
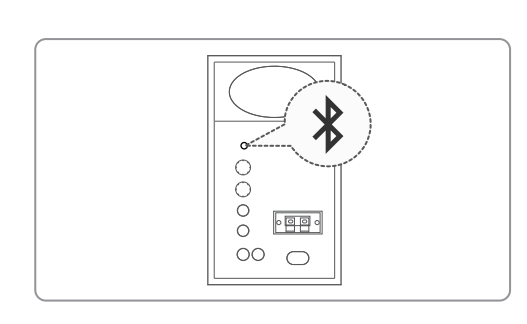
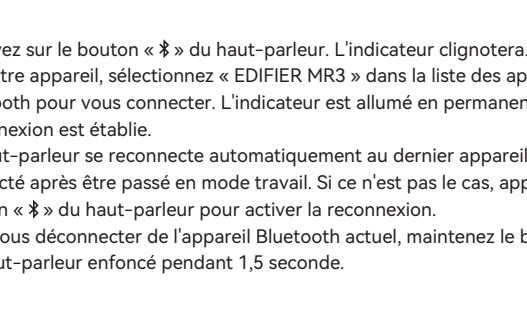

Remarque:

- Alimentation secteur : 100-240 V~ 50/60 Hz 300 mA
- Le type de prise illustré fait office d'illustration standard.
- Toutes les entrées audio, y compris la connexion Bluetooth, peuvent être utilisées en parallèle.
- Le son du haut-parleur sera coupé lorsque vous connectez votre casque au port « \hookrightarrow ». Vous pouvez contrôler le volume du casque avec le bouton du volume du haut-parleur.

4. Sélection du mode

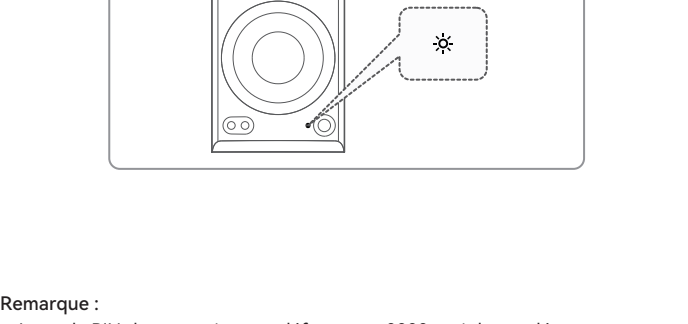
Maintenez le bouton « \odot » enfoncé pour faire basculer le haut-parleur entre le mode travail et le mode veille.

5. Commandes



Bouton/Contrôleur	Mode	Action
	Mode travail	Appuyer pour changer les effets sonores.
	Mode travail	Tourner dans le sens horaire pour augmenter le volume.
	Mode travail	Tourner dans le sens anti-horaire pour réduire le volume.
	Dispositif Bluetooth connecté	Maintenir enfoncé pour déconnecter l'appareil Bluetooth actuel et faire passer le haut-parleur en mode d'association Bluetooth.
	Mode masqué Bluetooth	Appuyer pour quitter le mode masqué Bluetooth et passer au mode d'association Bluetooth.

Remarque: La synchronisation du volume n'est pas prise en charge. Pour régler le volume, veuillez ajuster le volume du haut-parleur et celui de l'ordinateur séparément.

6. État du voyant



État du voyant	État du haut-parleur
Rouge fixe	Effet sonore du moniteur
Vert fixe	Effet sonore Musique
Blanc fixe	Effet sonore personnalisé
Clignote	Mode d'association Bluetooth
Clignote, puis reste allumé	Dispositif Bluetooth connecté
Clignote en rouge et vert	Mise à jour du microprogramme

7. Connexion Bluetooth



1. Appuyez sur le bouton « \times » du haut-parleur. L'indicateur clignote.
2. Sur votre appareil, sélectionnez « EDIFIER MR3 » dans la liste des appareils Bluetooth pour vous connecter. L'indicateur est allumé en permanence lorsque la connexion est établie.

- Le haut-parleur se reconnecte automatiquement à votre dernier appareil Bluetooth connecté après être revenu en mode travail. Si ce n'est pas le cas, appuyez sur le bouton « \times » du haut-parleur pour activer la reconnexion.
- Pour vous déconnecter de l'appareil Bluetooth actuel, maintenez le bouton « \times » du haut-parleur enfoncé pendant 1,5 seconde.

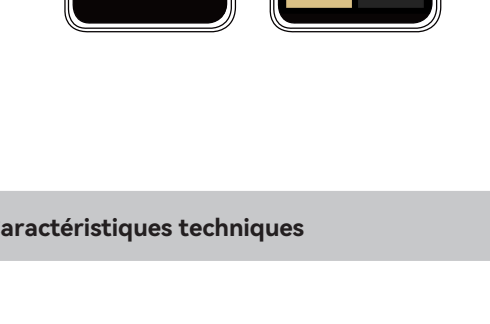
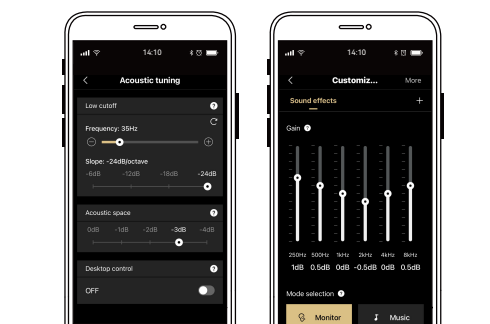
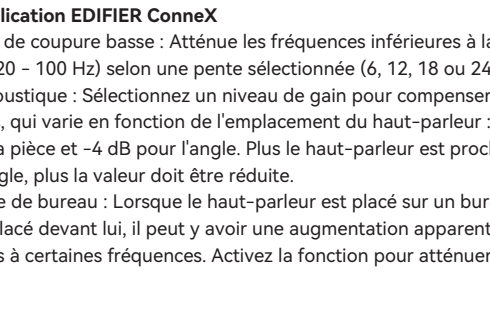
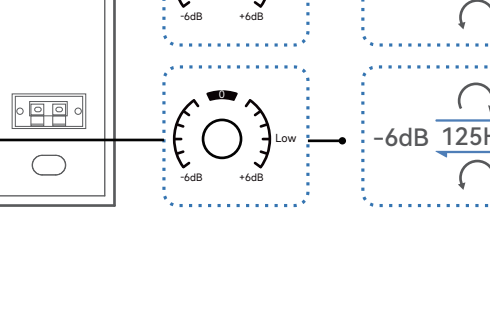

Remarque :

- Le code PIN de connexion par défaut est « 0000 », si demandé.
- Pour profiter pleinement des fonctions Bluetooth de ce produit, vérifiez que votre dispositif mobile prenne en charge le protocole A2DP et AVRCP.

- Si aucun appareil n'est connecté dans un délai de 3 minutes, le haut-parleur passera en mode masqué Bluetooth. Dans ce mode, (1) les nouveaux appareils ne peuvent pas trouver le haut-parleur, mais (2) pour un appareil déjà enregistré dans la mémoire d'association de ce haut-parleur, vous pouvez sélectionner « EDIFIER MR3 » dans la liste d'appareils Bluetooth pour établir une nouvelle connexion. Pour quitter le mode masqué Bluetooth, appuyez sur le bouton « \times » du haut-parleur.

8. Connexion multipoint

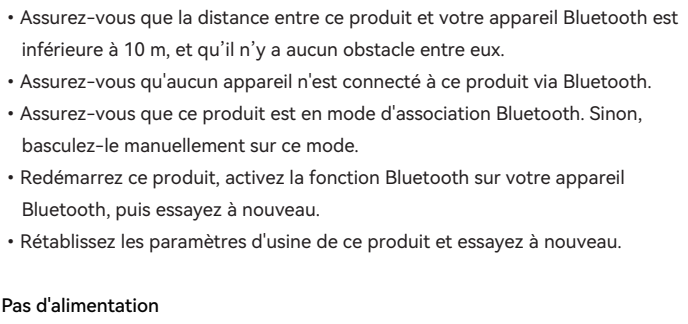

Ce haut-parleur prend en charge la connexion simultanée de deux appareils Bluetooth.

1. Connectez le premier appareil Bluetooth au haut-parleur.
2. Maintenez enfoncé le bouton « \times » du haut-parleur pendant 1,5 seconde.
3. Sur le deuxième appareil Bluetooth, sélectionnez « EDIFIER MR3 » dans la liste d'appareils Bluetooth pour établir la connexion.
4. Sur le premier appareil Bluetooth, sélectionnez « EDIFIER MR3 » dans la liste d'appareils Bluetooth pour établir une nouvelle connexion.

- Mettez en pause ou arrêtez la lecture sur l'appareil Bluetooth en cours avant de diffuser le son depuis le deuxième appareil.

9. Réglage acoustique



Avec les boutons du haut-parleur

Bouton « High » : Tournez le bouton pour augmenter ou couper les hautes fréquences au-dessus de 10 kHz de ± 6 dB.Bouton « Low » : Tournez le bouton pour augmenter ou couper les basses fréquences autour de 125 Hz de ± 6 dB.

Avec l'application EDIFIER ConneX

Fréquence de coupure basse : Atténue les fréquences inférieures à la fréquence spécifiée (20 - 100 Hz) selon une pente sélectionnée (6, 12, 18 ou 24 dB/octave).

Espace acoustique : Sélectionnez un niveau de gain pour compenser l'accentuation des basses, qui varie en fonction de l'emplacement du haut-parleur : 0 dB pour le milieu de la pièce et -4 dB pour l'angle. Plus le haut-parleur est proche d'un mur ou d'un angle, plus la valeur doit être réduite.

Commande de bureau : Lorsque le haut-parleur est placé sur un bureau ou qu'un objet est placé devant lui, il peut y avoir une augmentation apparente du niveau de décibels à certaines fréquences. Activez la fonction pour atténuer cet effet.

10. Caractéristiques techniques

Puissance totale de sortie (RMS): 18 W+18 W (DRC on)

Réponse en fréquence: 52 Hz-40 kHz

Déclaration pour l'UE

Bande de Fréquence: 2,402 GHz ~ 2,480 GHz

Puissance de Sortie RF: ≤ 13 dBm (EIRP)

Il n'y a aucune restriction d'utilisation.

11. Dépannage

Impossible de connecter à votre appareil Bluetooth

- Assurez-vous que la distance entre ce produit et votre appareil Bluetooth est inférieure à 10 m, et qu'il n'y a aucun obstacle entre eux.
- Assurez-vous qu'aucun appareil n'est connecté à ce produit via Bluetooth.
- Assurez-vous que ce produit est en mode d'association Bluetooth. Sinon, basculez-le manuellement sur ce mode.
- Redémarrez ce produit, activez la fonction Bluetooth sur votre appareil Bluetooth, puis essayez à nouveau.
- Rétablissez les paramètres d'usine de ce produit et essayez à nouveau.

Pas d'alimentation

- Assurez-vous que le cordon d'alimentation est correctement connecté.
- Assurez-vous que l'alimentation secteur n'est pas interrompue.

Pas de son

- Assurez-vous que ce produit et votre appareil sont correctement connectés.
- Assurez-vous que la source d'entrée audio correcte est sélectionnée.
- Assurez-vous que la lecture n'est pas en pause.
- Augmentez le volume de ce produit et de votre appareil.

Bruit provenant des hauts-parleurs

Les hauts-parleurs d'EDIFIER émettent peu de bruit, tandis que le bruit de fond de certains dispositifs audio est trop élevé. Veuillez débrancher les câbles audio et augmentez le volume. Si vous ne pouvez pas entendre les hauts-parleurs en vous tenant à 1 mètre d'eux, alors il y a un problème avec ce produit.

Pour en savoir plus sur EDIFIER, visitez www.edifier.comPour des demandes relatives à la garantie d'EDIFIER, visitez la page pour votre pays sur www.edifier.com et lisez la section intitulée Modalités de garantie.États-Unis et Canada: edifier.caAmérique du Sud: Visitez www.edifier.com (anglais) ou www.edifierla.com (espagnol/portugais) pour les coordonnées locales.

ES

1. EDIFIER ConneX app



Con esta app puede

- controlar la reproducción desde el dispositivo fuente Bluetooth,
- controlar el volumen maestro,
- seleccionar los efectos de sonido o personalizar los ecualizadores,
- realizar una sintonización acústica,
- actualizar el firmware, y
- más funciones.

EDIFIER ConneX app

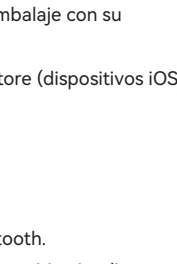
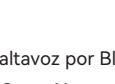
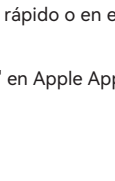

Descargar la app EDIFIER ConneX

1. Escanee el código QR en la guía de inicio rápido o en el embalaje con su dispositivo inteligente.
 - También puede buscar "EDIFIER ConneX" en Apple App Store (dispositivos iOS) o Google Play (dispositivos Android).
2. Descargue e instale la app..

Cómo usar la app

1. Conecte su dispositivo inteligente con el altavoz por Bluetooth.
2. En modo Bluetooth, abra la app EDIFIER ConneX en su dispositivo inteligente.
3. Toque el menú para ir a ajustes y control de reproducción.

2. Contenido de la caja

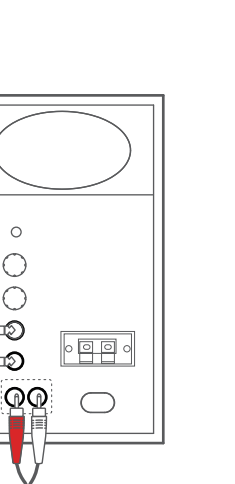
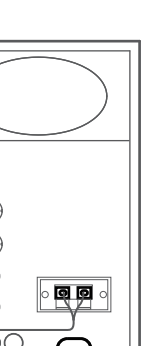
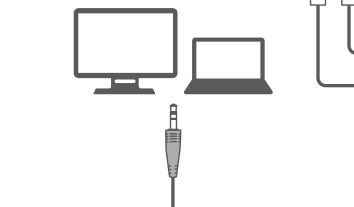
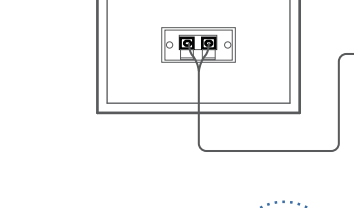
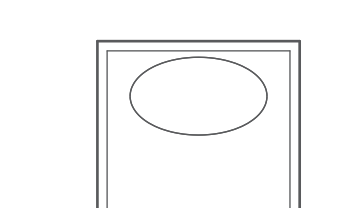
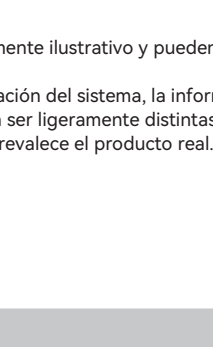
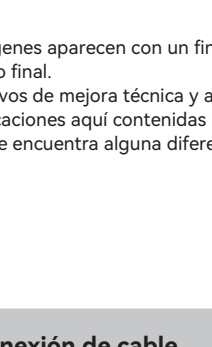

Nota:

- Las imágenes aparecen con un fin meramente ilustrativo y pueden variar del producto final.
- Por motivos de mejora técnica y actualización del sistema, la información y especificaciones aquí contenidas pueden ser ligeramente distintas al producto real. Si se encuentra alguna diferencia, prevalece el producto real.

3. Conexión de cable

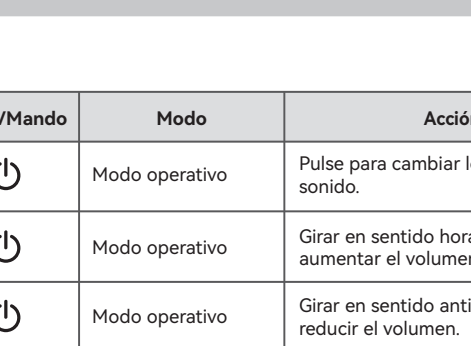
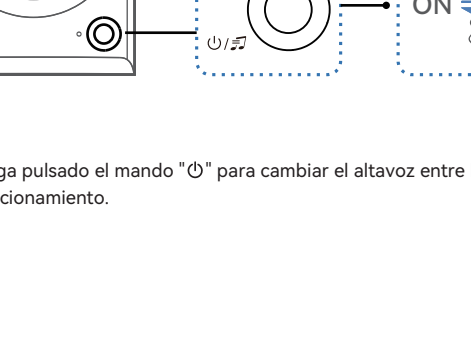
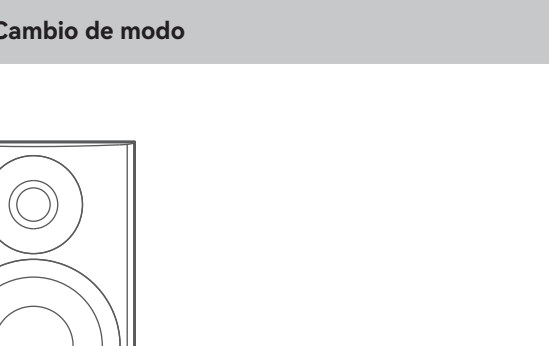
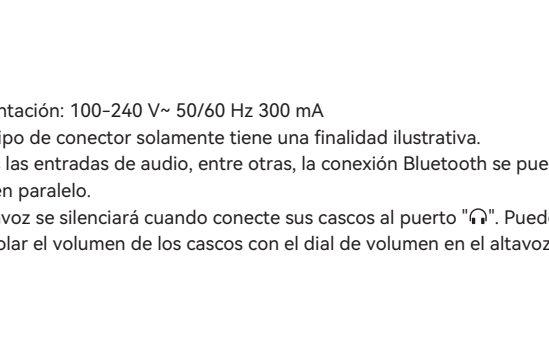

Nota:

- Alimentación: 100-240 V~ 50/60 Hz 300 mA
- Este tipo de conector solamente tiene una finalidad ilustrativa.
- Todas las entradas de audio, entre otras, la conexión Bluetooth se pueden usar en paralelo.
- El altavoz se silenciará cuando conecte sus cascos al puerto "A". Puede controlar el volumen de los cascos con el dial de volumen en el altavoz.

4. Cambio de modo

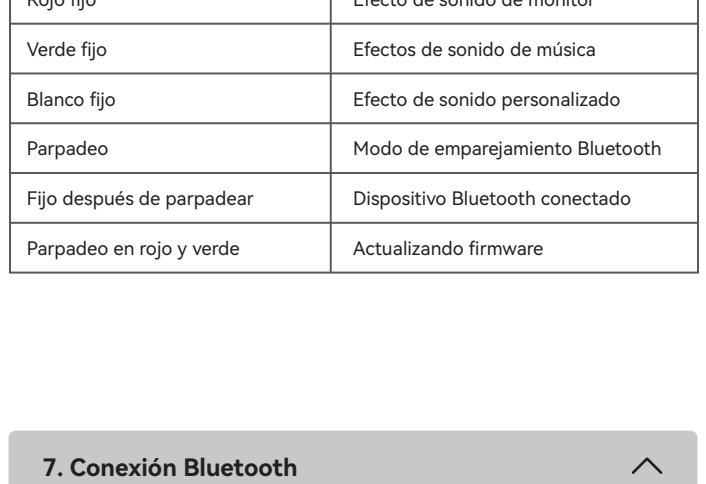

Mantenga pulsado el mando "⏻" para cambiar el altavoz entre los modos espera y de funcionamiento.

5. Controles



Botón/Mando	Modo	Acción
	Modo operativo	Pulse para cambiar los efectos de sonido.
	Modo operativo	Girar en sentido horario para aumentar el volumen.
	Modo operativo	Girar en sentido antihorario para reducir el volumen.
	Dispositivo Bluetooth conectado	Mantenga pulsado para desconectar el dispositivo Bluetooth actual y poner el altavoz en modo de emparejamiento Bluetooth.
	Modo Bluetooth oculto	Pulse para salir del modo Bluetooth oculto y acceder al modo de emparejamiento Bluetooth.

Nota: La sincronización de volumen no está soportada. Para ajustar el volumen, ajuste en el altavoz y su dispositivo por separado.

6. Estado del indicador



Estado del indicador	Estado del altavoz
Rojo fijo	Efecto de sonido de monitor
Verde fijo	Efectos de sonido de música
Blanco fijo	Efecto de sonido personalizado
Parpadeo	Modo de emparejamiento Bluetooth
Fijo después de parpadear	Dispositivo Bluetooth conectado
Parpadeo en rojo y verde	Actualizando firmware

7. Conexión Bluetooth



1. Presione el botón "⌘" en el altavoz. El testigo parpadeará.
2. En su dispositivo, seleccione "EDIFIER MR3" en la lista de dispositivos Bluetooth para conectarse. El testigo se enciende fijo cuando se establezca la conexión.

- El altavoz se conectará de nuevo automáticamente al último dispositivos Bluetooth conectado después de pasar a modo de funcionamiento. Si no, pulse el botón "⌘" en el altavoz para volver a activar la conexión.
- Para desconectarse del dispositivo Bluetooth actual, mantenga pulsado el botón "⌘" en el altavoz durante 1,5 segundos.

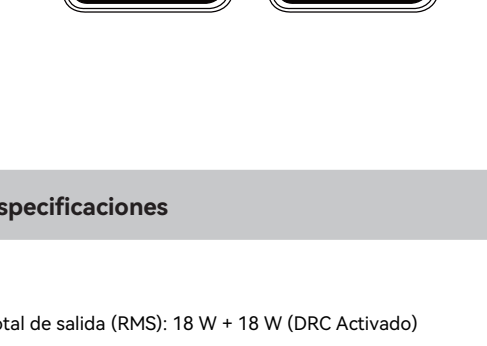
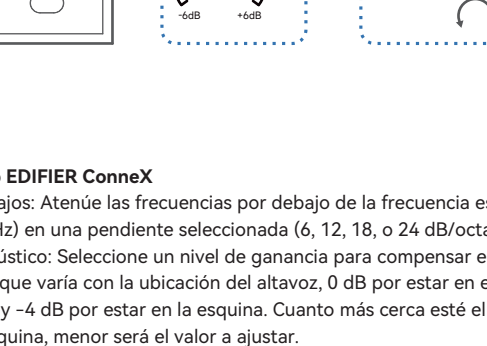
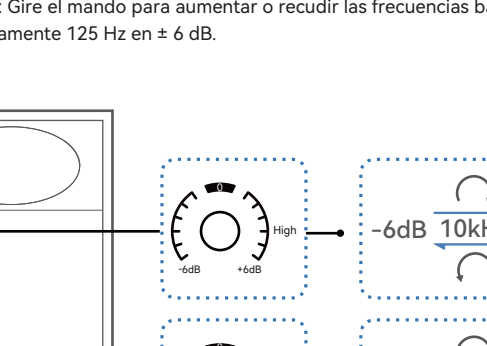

Nota:

- Si necesita el código PIN para conectarse, introduzca "0000".
- Para disfrutar de todas las funciones Bluetooth de este producto, asegúrese de que el dispositivo de audio admite los perfiles A2DP y AVRCP.
- Si no se conecta ningún dispositivo en 3 minutos, el altavoz pasará a modo Bluetooth oculto. En este modo, (1) los nuevos dispositivos no pueden encontrar el altavoz, pero (2) para un dispositivo existente en el registro de emparejamiento del altavoz, puede seleccionar "EDIFIER MR3" en su lista de dispositivos Bluetooth para volver a conectar. Para salir del modo Bluetooth oculto, pulse el botón "⌘" en el altavoz.

8. Conexión multipunto

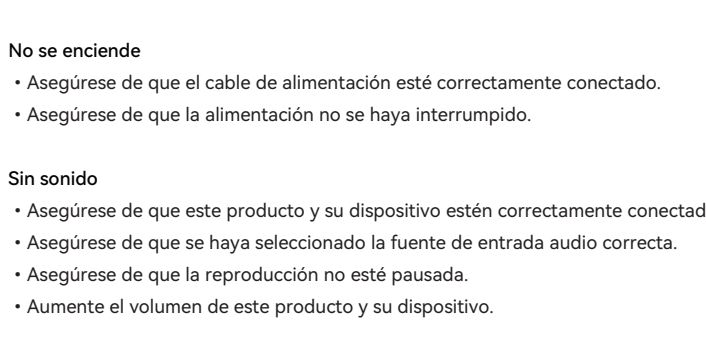

Este altavoz admite la conexión simultánea de dos dispositivos Bluetooth.

1. Conecte el primer dispositivo Bluetooth al altavoz.
2. Mantenga pulsado el botón "⌘" en el altavoz durante 1,5 segundos.
3. En el segundo dispositivo Bluetooth, seleccione "EDIFIER MR3" en la lista de dispositivos Bluetooth para conectar.
4. En el primer dispositivo Bluetooth, seleccione "EDIFIER MR3" en la lista de dispositivos Bluetooth para volver a conectar.

- Haga pausa o detenga la reproducción del dispositivo Bluetooth actual antes de transmitir audio desde el segundo dispositivo.

9. Sintonización acústica

Con los mandos del altavoz

Dial "High": Gire el mando para aumentar o reducir las frecuencias altas superiores a 10 kHz en ± 6 dB.
 Dial "Low": Gire el mando para aumentar o reducir las frecuencias bajas de aproximadamente 125 Hz en ± 6 dB.

Con la app EDIFIER ConneX

Corte de bajos: Atenué las frecuencias por debajo de la frecuencia especificada (20 - 100 Hz) en una pendiente seleccionada (6, 12, 18, o 24 dB/octava).
 Espacio acústico: Seleccione un nivel de ganancia para compensar el potencior de graves, que varía con la ubicación del altavoz, 0 dB por estar en el centro de la habitación y -4 dB por estar en la esquina. Cuanto más cerca esté el altavoz a la pared o esquina, menor será el valor a ajustar.

Control de esquina: Cuando el altavoz se coloca sobre un escritorio o un objeto se coloca delante de él, puede haber un aumento aparente en el nivel de decibelios en ciertas frecuencias. Active la función para mitigar este efecto.

10. Especificaciones

Potencia total de salida (RMS): 18 W + 18 W (DRC Activado)
 Respuesta de frecuencia: 52 Hz-40 kHz

Declaración para la UE
 Banda de Frecuencia: 2,402 GHz ~ 2,480 GHz
 RF Potencia de Salida: ≤13 dBm (EIRP)
 No hay restricciones de uso.

11. Resolución de problemas

No se puede conectar a su dispositivo Bluetooth

- Asegúrese de que la distancia entre este producto y su dispositivo Bluetooth sea inferior a 10 metros y que no existan obstáculos entre ellos.
- Asegúrese de que ningún dispositivo se conecte con este producto por Bluetooth.
- Asegúrese de que este producto esté en modo de emparejamiento Bluetooth. Si no, cambie manualmente a este modo.
- Reinicie este producto, active la función Bluetooth en su dispositivo Bluetooth, e inténtelo de nuevo.
- Restablezca la configuración de fábrica de este producto e inténtelo de nuevo.

No se enciende

- Asegúrese de que el cable de alimentación esté correctamente conectado.
- Asegúrese de que la alimentación no se haya interrumpido.

Sin sonido

- Asegúrese de que este producto y su dispositivo estén correctamente conectados.
- Asegúrese de que se haya seleccionado la fuente de entrada audio correcta.
- Asegúrese de que la reproducción no esté pausada.
- Aumente el volumen de este producto y su dispositivo.

Ruido procedente de los altavoces

Los altavoces EDIFIER generan el menor ruido posible, mientras que otros dispositivos de audio emiten demasiado ruido de fondo. Desconecte los cables de audio y suba el volumen, si no se oye ningún sonido a un metro de distancia del altavoz, el aparato funciona correctamente.

Si quiere saber más sobre EDIFIER, visite www.edifier.com.

Para consultas sobre la garantía EDIFIER, por favor, seleccione la página del país correspondiente en www.edifier.com y revise la sección Condiciones de la garantía.

EE.UU. y Canadá: service@edifier.ca

América del Sur: por favor, visite www.edifier.com (inglés) o www.edifierla.com (español/portugués) para obtener información de contacto local.

**Mit dieser App können Sie**

- steuert die Wiedergabe vom Bluetooth-Quellgerät,
- die Gesamtlautstärke regeln,
- soundeffekte auswählen oder EQs einstellen,
- akustische Einstellungen vornehmen,
- die Firmware aktualisieren, und
- weitere Funktionen.

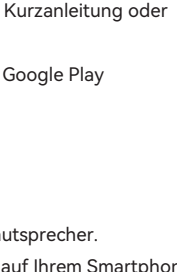
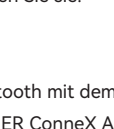
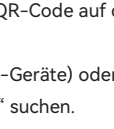
EDIFIER ConneX app**EDIFIER ConneX App herunterladen**

1. Scannen Sie mit Ihrem Smart-Gerät den QR-Code auf der Kurzanleitung oder der Verpackung.
 - Sie können auch im Apple App Store (iOS-Geräte) oder in Google Play (Android-Geräte) nach „EDIFIER ConneX“ suchen.
2. Laden Sie die App herunter und installieren Sie sie.

So verwenden Sie diese App

1. Verbinden Sie Ihr Smart-Gerät über Bluetooth mit dem Lautsprecher.
2. Öffnen Sie im Bluetooth-Modus die EDIFIER ConneX App auf Ihrem Smartphone.
3. Tippen Sie auf das Menü für Einstellungen und Wiedergabesteuerung.

2. Lieferumfang

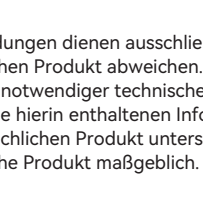

Passiv-Lautsprecher

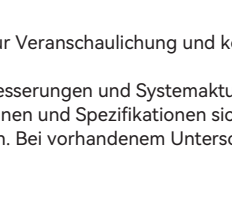

Aktiv-Lautsprecher



Lautsprecher-Verbindungskabel

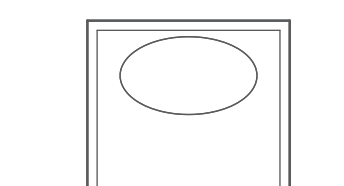

3,5-mm-RCA-Audiokabel

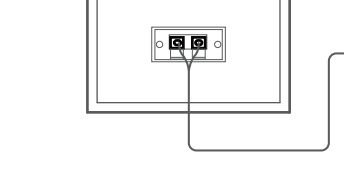

3,5mm auf 3,5mm Audiokabel

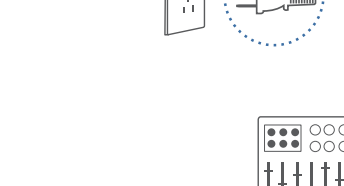

Netzkabel

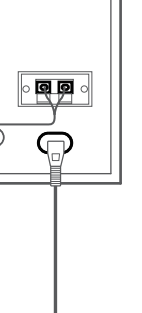
**Hinweis:**

- Die Abbildungen dienen ausschließlich zur Veranschaulichung und können vom tatsächlichen Produkt abweichen.
- Aufgrund notwendiger technischer Verbesserungen und Systemaktualisierungen können die hierin enthaltenen Informationen und Spezifikationen sich jederzeit vom tatsächlichen Produkt unterscheiden. Bei vorhandenem Unterschied ist das tatsächliche Produkt maßgeblich.

3. Kabelverbindung

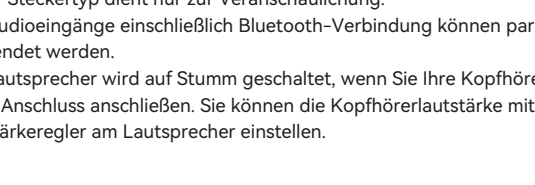
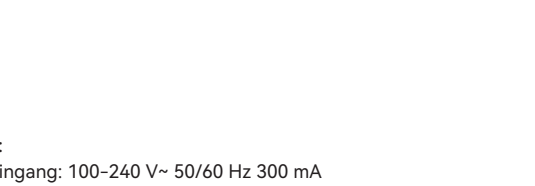
**Hinweis:**

- Netzeingang: 100-240 V~ 50/60 Hz 300 mA
- Dieser Steckertyp dient nur zur Veranschaulichung.
- Alle Audioeingänge einschließlich Bluetooth-Verbindung können parallel verwendet werden.
- Der Lautsprecher wird auf Stumm geschaltet, wenn Sie Ihre Kopfhörer an den „🔊“-Anschluss anschließen. Sie können die Kopfhörerlautstärke mit dem Lautstärkeregler am Lautsprecher einstellen.

4. Modus-Schalter

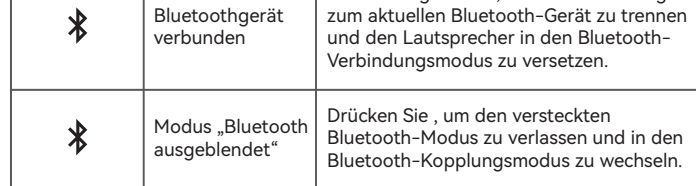

Drücken und halten Sie die „🔊“-Taste, um den Lautsprecher zwischen Betriebs- und Standby-Modus umzuschalten.

5. Steuerelemente



Taste/Knopf	Modus	Aktion
	Arbeitsmodus	Drücken Sie diese Taste, um zwischen den Soundeffekten zu wechseln.
	Arbeitsmodus	Im Uhrzeigersinn drehen, um die Lautstärke zu erhöhen.
	Arbeitsmodus	Gegen den Uhrzeigersinn drehen, um die Lautstärke zu verringern.
	Bluetoothgerät verbunden	Halten Sie gedrückt, um die Verbindung zum aktuellen Bluetooth-Gerät zu trennen und den Lautsprecher in den Bluetooth-Verbindungsmodus zu versetzen.
	Modus „Bluetooth ausgeblendet“	Drücken Sie, um den versteckten Bluetooth-Modus zu verlassen und in den Bluetooth-Kopplungsmodus zu wechseln.

Hinweis: Die Lautstärkepegel des Lautsprechers und Ihres Geräts sind nicht synchronisiert. Um die Lautstärke einzustellen, stellen Sie sie am Lautsprecher und am Gerät separat ein.

6. Anzeigestatus



Anzeigestatus	Sprecherstatus
Dauernd rot	Sound-Effekt Monitor
Dauernd grün	Musik-Soundeffekt
Dauerhaft weiß	Benutzerdefinierter Soundeffekt
Blinkend	Bluetooth-Kopplungsmodus
Blinkend und dann einfarbig	Bluetoothgerät verbunden
Blinken in Rot und Grün	Aktualisieren der Firmware

7. Bluetooth-Kopplung



1. Taste „🔊“ am Lautsprecher drücken. Die Anzeige blinkt.
2. Wählen Sie auf Ihrem Gerät „EDIFIER MR3“ aus der Liste der Bluetooth-Geräte aus, um eine Verbindung herzustellen. Die Anzeige leuchtet konstant, wenn die Verbindung hergestellt ist.

- Der Lautsprecher verbindet sich automatisch wieder mit dem zuletzt verbundenen Bluetooth-Gerät, nachdem er in den Arbeitsmodus ausgetauscht hat. Sollte dies nicht der Fall sein, drücken Sie die Taste „🔊“ am Lautsprecher, um die erneute Verbindung zu aktivieren.
- Um die Verbindung zum aktuellen Bluetooth-Gerät zu trennen, halten Sie die Taste „🔊“ am Lautsprecher 1,5 Sekunden lang gedrückt.

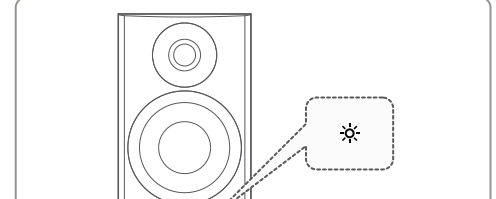
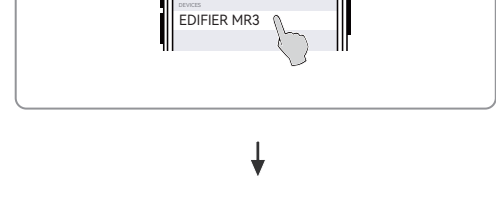
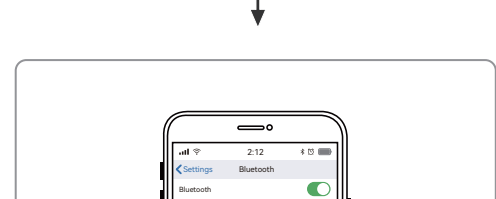
**Hinweis:**

- Der PIN-Code zur Verbindung, falls erforderlich, ist „0000“.
- Um den vollen Bluetooth-Funktionsumfang des Produkts zu genießen, stellen Sie bitte sicher, dass Ihr mobiles Gerät ein A2DP- und AVRCP-Profil unterstützt.
- Wenn innerhalb von 3 Minuten kein Gerät angeschlossen wird, wechselt der Lautsprecher in den ausgeblendeten Bluetooth-Modus. In diesem Modus können (1) neue Geräte den Lautsprecher für 1,5 Sekunden gedrückt, das im Kopplungsdatensatz dieses Lautsprechers vorhanden ist, können Sie den „EDIFIER MR3“ aus seiner Bluetooth-Geräteleiste auswählen, um die Verbindung wieder herzustellen. Um den ausgeblendeten Bluetooth-Modus zu verlassen, drücken Sie die Taste „🔊“ auf dem Lautsprecher.

8. Mehrfachverbindung



Dieser Lautsprecher unterstützt die gleichzeitige Verbindung von zwei Bluetooth-Geräten.

1. Verbinden Sie das erste Bluetooth-Gerät mit dem Lautsprecher.
2. Halten Sie die Taste „🔊“ am Lautsprecher für 1,5 Sekunden gedrückt.
3. Auf dem zweiten Bluetooth-Gerät wählen Sie „EDIFIER MR3“ in der Bluetooth-Geräteleiste, um eine Verbindung herzustellen.
4. Auf dem ersten Bluetooth-Gerät wählen Sie „EDIFIER MR3“ in der Bluetooth-Geräteleiste, um die Verbindung wiederherzustellen.

- Pausieren oder stoppen Sie die Wiedergabe auf dem aktuellen Bluetooth-Gerät, bevor Sie Audio vom zweiten Gerät streamen.

9. Akustische Abstimmung

**Über die Lautsprecherregler**

Knopf „High“: Drehen Sie diesen Regler, um hohe Frequenzen über 10 kHz um ± 6 dB anzuheben oder abzusenken.

Knopf „Low“: Drehen Sie den Regler, um die tiefen Frequenzen um 125 Hz um ± 6 dB anzuheben oder abzusenken.

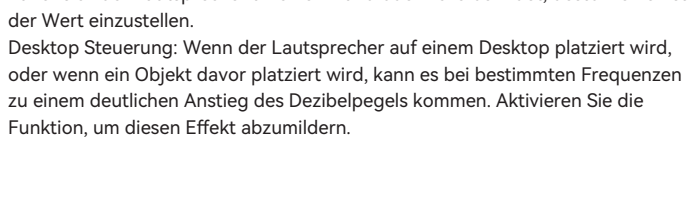
**Mit der EDIFIER ConneX App**

Niedriger Grenzwert: Dämpfungsfrequenzen kleiner als die angegebene Frequenz (20 - 100 Hz) bei einer ausgewählten Steigung (6, 12, 18 oder 24 dB/Oktave).

Akustikraum: Wählen Sie einen Verstärkungspegel aus, um die Bassverstärkung auszugleichen. Dieser variiert je nach Platzierung der Lautsprecher, 0 dB für die Platzierung in der Mitte des Raumes und -4 dB für die Platzierung in der Ecke. Je näher sich der Lautsprecher an einer Wand oder Ecke befindet, desto kleiner ist der Wert einzustellen.

Desktop Steuerung: Wenn der Lautsprecher auf einem Desktop platziert wird, oder wenn ein Objekt davor platziert wird, kann es bei bestimmten Frequenzen zu einem deutlichen Anstieg des Dezibelpegels kommen. Aktivieren Sie die Funktion, um diesen Effekt abzumildern.

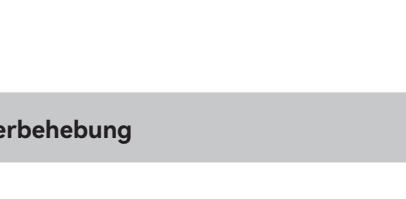
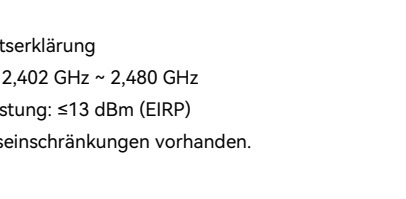

10. Technische Daten



Gesamt-Ausgangsleistung (RMS): 18 W + 18 W (DRC Ein)

Frequenzgang: 52 Hz-40 kHz

EU-Konformitätserklärung

Frequenzband: 2,402 GHz ~ 2,480 GHz

RF Ausgangsleistung: ≤ 13 dBm (EIRP)

Keine Nutzungseinschränkungen vorhanden.

11. Fehlerbehebung

**Verbindung mit Ihrem Bluetooth-Gerät ist nicht möglich**

- Stellen Sie sicher, dass der Abstand zwischen diesem Produkt und Ihrem Bluetooth-Gerät weniger als 10 Meter beträgt und dass sich keine Hindernisse zwischen ihnen befinden.
- Stellen Sie sicher, dass kein Gerät über Bluetooth mit diesem Produkt verbunden ist.
- Stellen Sie sicher, dass sich das Produkt im Bluetooth-Kopplungsmodus befindet. Ist dies nicht der Fall, schalten Sie manuell in diesen Modus um.
- Starten Sie dieses Produkt neu, aktivieren Sie die Bluetooth-Funktion auf Ihrem Bluetooth-Gerät, und versuchen Sie es dann erneut.
- Setzen Sie dieses Produkt auf die Werkseinstellungen zurück und versuchen Sie es erneut.

Keine Stromversorgung

- Stellen Sie sicher, dass das Netzkabel korrekt angeschlossen ist.
- Stellen Sie sicher, dass die Stromversorgung nicht unterbrochen ist.

Kein Ton

- Stellen Sie sicher, dass dieses Produkt und Ihr Gerät ordnungsgemäß angeschlossen sind.
- Stellen Sie sicher, dass die richtige Audioeingangs-Quelle ausgewählt ist.
- Stellen Sie sicher, dass die Wiedergabe nicht pausiert ist.
- Erhöhen Sie die Lautstärke auf diesem Produkt und auf Ihrem Gerät.

Aus den Lautsprechern wird ein Rauschen ausgesendet

Lautsprecher von EDIFIER erzeugen ein geringes Rauschen, wenn das Grundrauschen eines der anderen Audiogeräte zu groß ist. Trennen Sie die Audiokabel und drehen Sie die Lautstärke auf. Sollte in einem Abstand von einem Meter zum Lautsprecher kein Geräusch zu vernehmen sein, dann liegt bei diesem Produkt kein Problem vor.

Um mehr über EDIFIER zu erfahren, besuchen Sie bitte www.edifier.com

Bei Fragen zu Garantieleistungen unserer Produkte gehen Sie bitte auf die entsprechende Webseite Ihres Landes unter www.edifier.com und schauen Sie im Abschnitt Garantiebestimmungen nach.

IT

1. EDIFIER ConneX app



Con questa applicazione è possibile

- controllare la riproduzione dal dispositivo sorgente Bluetooth,
- controllare il volume principale,
- selezionare gli effetti sonori o personalizzare gli equalizzatori,
- eseguire la sintonizzazione acustica,
- aggiornare il firmware, e
- altre funzioni.

EDIFIER ConneX app

Scaricare l'App EDIFIER ConneX

1. Con il proprio dispositivo smart, scansionare il codice QR sulla guida rapida o sulla confezione.
 - È anche possibile ricercare "EDIFIER ConneX" nell'App Store di Apple (dispositivi iOS) o in Google Play (dispositivi Android).
2. Scaricare e installare l'App.

Come usare questa app

1. Collegare il dispositivo smart all'altoparlante tramite Bluetooth.
2. In modalità Bluetooth, aprire l'app EDIFIER ConneX sul tuo dispositivo smart.
3. Toccare il menu per le impostazioni e il controllo della riproduzione.

2. Contenuto della confezione

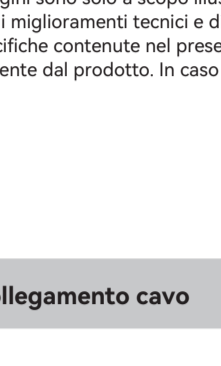

Altoparlante passivo Altoparlante attivo

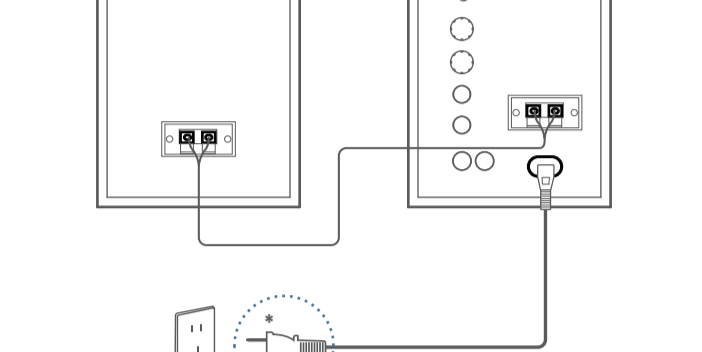

Nota:
• Le immagini sono solo a scopo illustrativo e possono differire dal prodotto reale.
• Per via di miglioramenti tecnici e di aggiornamenti del sistema, le informazioni e le specifiche contenute nel presente documento potrebbero differire leggermente dal prodotto. In caso di eventuali differenze, prevale il prodotto reale.

3. Collegamento cavo

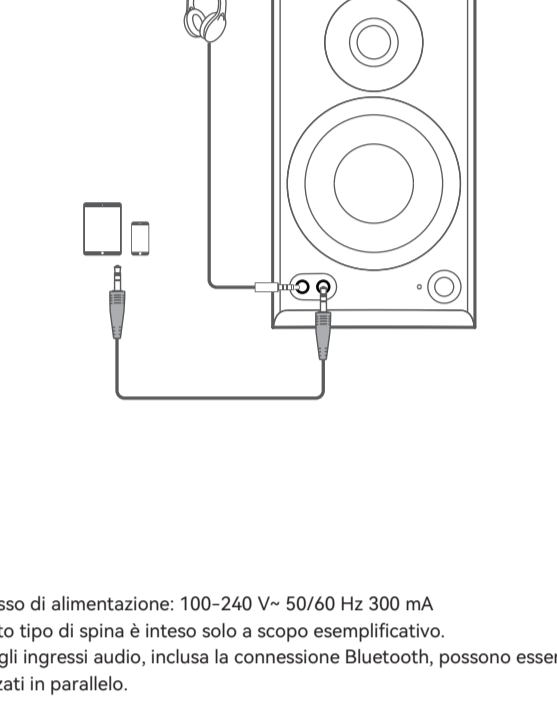

Nota:
• Ingresso di alimentazione: 100-240 V~ 50/60 Hz 300 mA
• Questo tipo di spina è inteso solo a scopo esemplificativo.
• Tutti gli ingressi audio, inclusa la connessione Bluetooth, possono essere utilizzati in parallelo.
• L'altoparlante verrà disattivato quando si collegano le cuffie alla porta "H". È possibile controllare il volume delle cuffie con la manopola del volume sull'altoparlante.

4. Interruttore della modalità

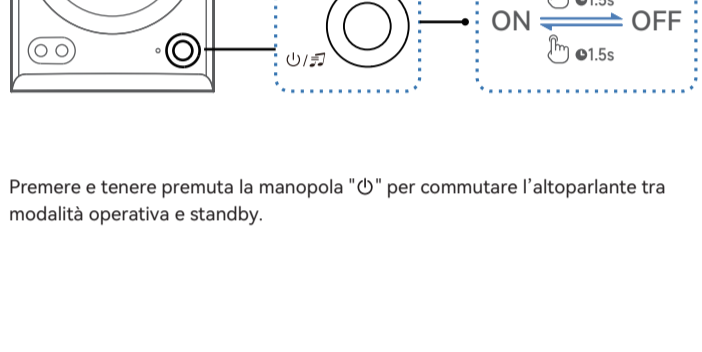

Premere e tenere premuta la manopola "M" per commutare l'altoparlante tra modalità operativa e standby.

5. Comandi



Pulsante / Manopola	Modalità	Azione
	Modalità operativa	Premere per commutare gli effetti sonori.
	Modalità operativa	Rotare clockwise to increase volume.
	Modalità operativa	Rotare counterclockwise to decrease volume.
	Il dispositivo Bluetooth è connesso	Premere e tenere premuto per scollegare il dispositivo Bluetooth corrente e commutare l'altoparlante in modalità associazione Bluetooth.
	Modalità nascosta Bluetooth	Premere per uscire dalla modalità nascosta Bluetooth e accedere alla modalità di associazione Bluetooth.

Nota: Non è supportata la sincronizzazione del volume. Per la regolazione del volume, occorre regolare separatamente il volume dell'altoparlante e il volume del computer.

6. Stato Indicatore



Stato Indicatore	Stato dell'altoparlante
Rossa fisso	Effetto sonoro monitor
Verde fisso	Effetto sonoro musica
Bianco fisso	Effetto sonoro personalizzato
Lampeggiante	Modalità di accoppiamento Bluetooth
Lampeggiante e poi fisso	Il dispositivo Bluetooth è connesso
Lampeggiante in rosso e verde	Aggiornamento del firmware

7. Connessione Bluetooth



1. Premere il tasto "B" sull'altoparlante. L'indicatore lampeggerà.
2. Sul dispositivo, selezionare "EDIFIER MR3" nell'elenco dei dispositivi Bluetooth per connettersi. L'indicatore resterà acceso fisso una volta stabilita la connessione.
- L'altoparlante si ricollegherà automaticamente all'ultimo dispositivo Bluetooth connesso dopo essere passato alla modalità di lavoro. In caso contrario, premere il tasto "B" sull'altoparlante per attivare la riconnessione.
- Per scollegarlo dal dispositivo Bluetooth corrente, premere e tenere premuto il tasto "B" sull'altoparlante per 1,5 secondi.

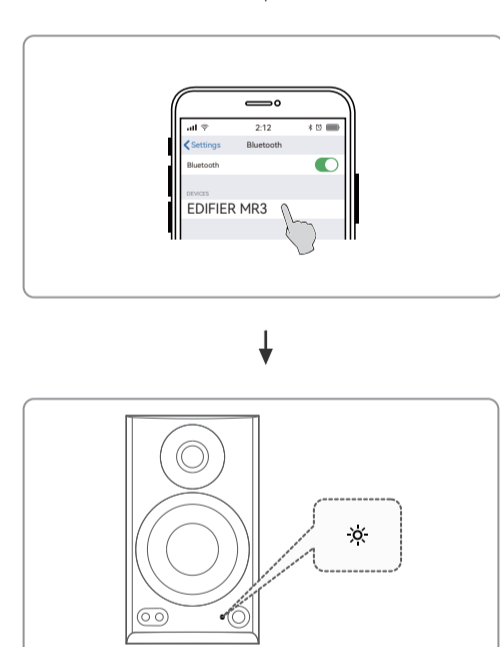

Nota:
• Il codice PIN per il collegamento è "0000" se necessario.
• Per codice delle funzioni Bluetooth complete di questo prodotto, assicurarsi che il dispositivo mobile supporti i profili A2DP e AVRCP.
• Se non si collega alcun dispositivo entro 3 minuti, l'altoparlante si commuterà in modalità Bluetooth nascosta. In questa modalità, (1) i nuovi dispositivi non riescono a trovare l'altoparlante, ma (2) per un dispositivo esistente nel registro di accoppiamento di questo altoparlante, è possibile selezionare "EDIFIER MR3" dall'elenco dei dispositivi Bluetooth per riconnettersi. Se si vuole uscire dalla modalità nascosta Bluetooth, premere il pulsante "B" sull'altoparlante.

8. Connessione multipunto

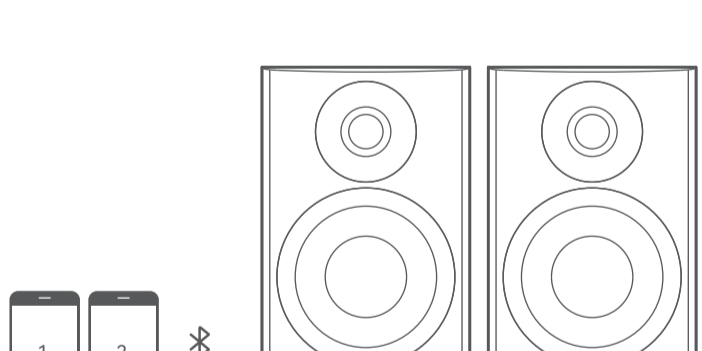

Questo altoparlante supporta la connessione simultanea di due dispositivi Bluetooth.

1. Collegare il primo dispositivo Bluetooth all'altoparlante.
2. Premere e tenere premuto il pulsante "B" sull'altoparlante per 1,5 secondi.
3. Sul secondo dispositivo Bluetooth, selezionare "EDIFIER MR3" nell'elenco dei dispositivi Bluetooth da collegare.
4. Sul primo dispositivo Bluetooth, selezionare "EDIFIER MR3" nell'elenco dei dispositivi Bluetooth per riconnettersi.
- Mettere in pausa o interrompere la riproduzione sul dispositivo Bluetooth corrente prima di trasmettere l'audio dal secondo.

9. Accordatura acustica



Tramite le manopole dell'altoparlante

Manopola "High": Ruotare la manopola per aumentare o ridurre le alte frequenze superiori a 10 kHz di ± 6 dB.

Manopola "Low": Ruotare la manopola per aumentare o ridurre le basse frequenze intorno a 125 Hz di ± 6 dB.



Tramite l'App EDIFIER ConneX

Taglio basso: attenua le frequenze inferiori alla frequenza specificata (20 - 100 Hz) con una pendenza selezionata (6, 12, 18 o 24 dB/ottava).

Spazio acustico: seleziona un livello di guadagno per compensare l'amplificazione dei bassi, che varia in base alla posizione degli altoparlanti, 0 dB per essere al centro della stanza e -4 dB per essere nell'angolo. Quanto più l'altoparlante è vicino ad una parete o ad un angolo, tanto minore sarà il valore da impostare.

Controllo del desktop: quando l'altoparlante viene posizionato su un desktop o un oggetto viene posizionato davanti ad esso, potrebbe verificarsi un aumento apparente del livello di decibel a determinate frequenze. Abilita la funzione per mitigare questo effetto.

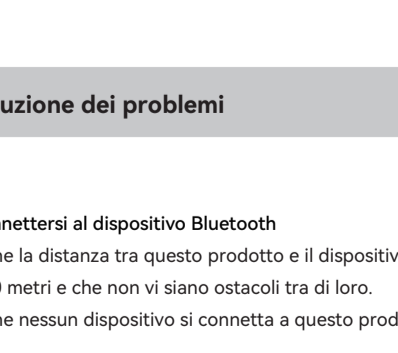

10. Specifiche



Potenza di uscita totale (RMS): 18 W + 18 W (DRC On)

Risposta in frequenza: 52 Hz-40 kHz

Dichiarazione per l'Unione Europea

Frequenza di Banda (Bluetooth): 2,402 GHz ~ 2,480 GHz

Potenza di Uscita RF (Bluetooth): ≤ 13 dBm (EIRP)

Non vi sono restrizioni d'uso.

11. Risoluzione dei problemi



Impossibile connettersi al dispositivo Bluetooth

- Assicurarsi che la distanza tra questo prodotto e il dispositivo Bluetooth sia inferiore a 10 metri e che non vi siano ostacoli tra di loro.
- Assicurarsi che nessun dispositivo si connetta a questo prodotto tramite Bluetooth.
- Assicurarsi che questo prodotto sia in modalità di accoppiamento Bluetooth. In caso contrario, passare manualmente a questa modalità.
- Riavviare il prodotto, attivare la funzione Bluetooth sul dispositivo Bluetooth e quindi riprovare.
- Ripristinare questo prodotto alle impostazioni di fabbrica e riprovare.

Nessuna alimentazione

- Assicurarsi che il cavo di alimentazione sia collegato correttamente.
- Assicurarsi che l'alimentazione non sia interrotta.

Nessuna emissione audio

- Assicurarsi che il prodotto e il dispositivo siano collegati correttamente.
- Assicurarsi che sia selezionata la fonte dell'altoparlante ingresso audio corretta.
- Assicurarsi che la riproduzione non sia in pausa.
- Aumentare il volume di questo prodotto e del dispositivo.

Rumore proveniente dagli altoparlanti

Gli altoparlanti EDIFIER generano pochissimo rumore, mentre il rumore di background di alcuni dispositivi audio è decisamente troppo alto. Scollegare i cavi audio e alzare il volume, se non si avverte alcun rumore a 1 metro di distanza dall'altoparlante, non sussiste alcun problema con questo prodotto.

Per sapere di più su EDIFIER, visitare il sito www.edifier.com

Per domande sulla garanzia EDIFIER, visitare la relativa pagina del paese sul sito www.edifier.com e consultare la sezione intitolata Condizioni di garanzia.

**Com este aplicativo, você pode**

- controlar a reprodução a partir do dispositivo de origem Bluetooth,
- controlar o volume-mestre,
- selecionar efeitos sonoros ou personalizar equalizadores,
- executar uma sintonia acústica,
- atualizar o firmware, e
- mais funções.

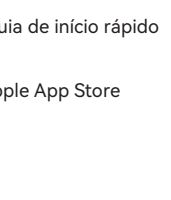
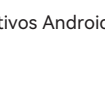
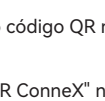
EDIFIER ConneX app**Baixe o app EDIFIER ConneX**

1. Em seu dispositivo inteligente, digitalize o código QR no guia de início rápido ou na embalagem.

- Você também pode pesquisar por "EDIFIER ConneX" na Apple App Store (dispositivos iOS) ou Google Play (dispositivos Android).

2. Baixe e instale o aplicativo.**Como utilizar o app**

1. Conecte seu dispositivo inteligente ao alto-falante via Bluetooth.
2. No modo Bluetooth, abra o aplicativo EDIFIER ConneX em seu dispositivo inteligente.
3. Toque no menu para acessar as configurações e controlar a reprodução.

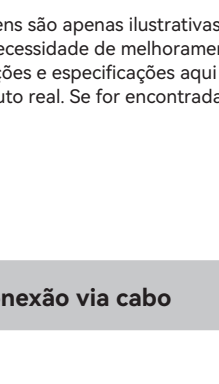
2. Conteúdo da caixa

Altifalante passivo

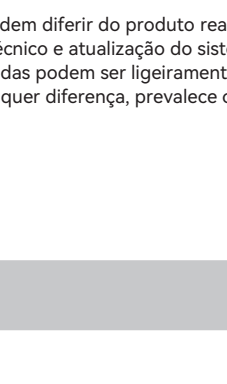

Altifalante ativo

Cabo de ligação do altifalante

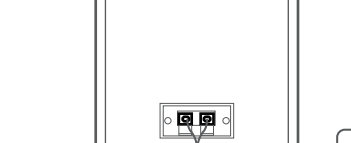

Cabo de áudio de 3,5 mm para RCA



Cabo de áudio de 3,5 mm para 3,5mm



Cabo de alimentação

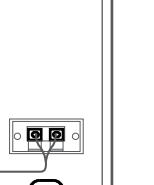

Guia de início rápido



Instruções de segurança importantes

Nota:

- As imagens são apenas ilustrativas e podem diferir do produto real.
- Para a necessidade de melhoramento técnico e atualização do sistema, as informações e especificações aqui contidas podem ser ligeiramente diferentes do produto real. Se for encontrada qualquer diferença, prevalece o produto real.

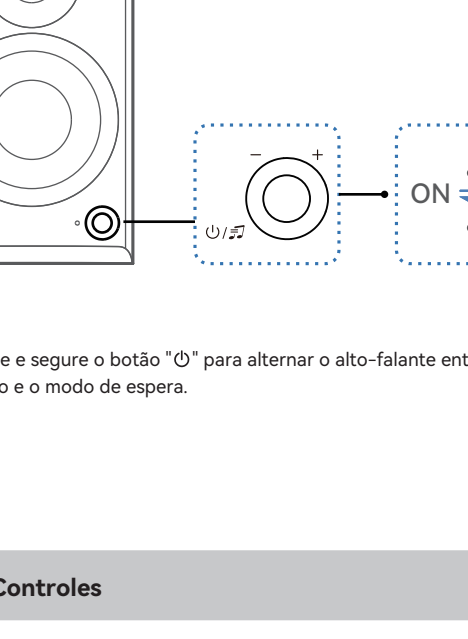
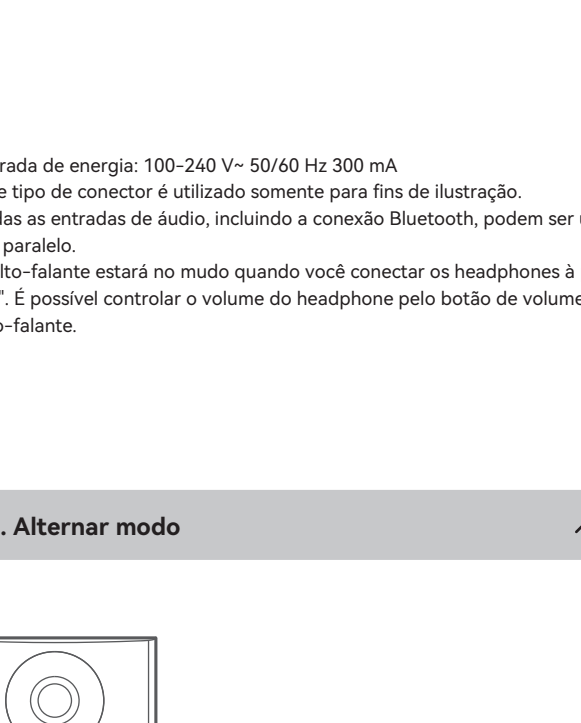
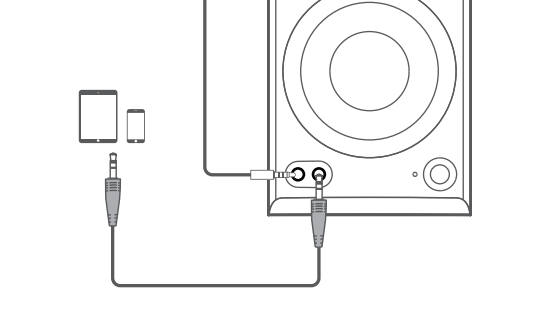
3. Conexão via cabo**Nota:**

- Entrada de energia: 100-240 V~ 50/60 Hz 300 mA
- Este tipo de conector é utilizado somente para fins de ilustração.
- Todas as entradas de áudio, incluindo a conexão Bluetooth, podem ser usadas em paralelo.
- O alto-falante estará no mudo quando você conectar os headphones à porta "A". É possível controlar o volume do headphone pelo botão de volume no alto-falante.

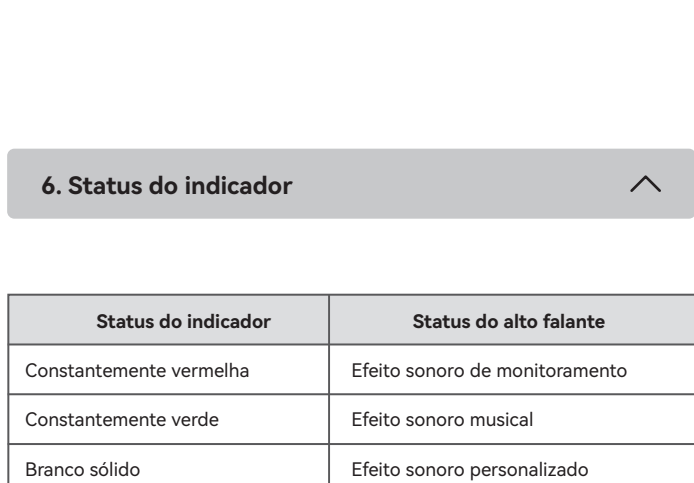
4. Alternar modo

Pressione e segure o botão "0" para alternar o alto-falante entre o modo de operação e o modo de espera.

5. Controles

Botão/botão giratório	Modo	Ação
	Modo de funcionamento	Pressione para alternar os efeitos sonoros.
	Modo de funcionamento	Rotacione no sentido horário para aumentar o volume.
	Modo de funcionamento	Rotacione no sentido anti-horário para Reduza o volume.
	Dispositivo Bluetooth conectado	Pressione e segure para desconectar o dispositivo Bluetooth atual e mudar o alto-falante para o modo de emparelhamento Bluetooth.
	Modo de Bluetooth oculto	Pressione para sair do modo oculto de Bluetooth e entrar no modo de emparelhamento de Bluetooth.

Nota: Sincronização de volume não é um recurso suportado. Caso seja necessário alterar o volume, ajuste separadamente o volume do alto-falante e o volume do computador.

6. Status do indicador

Status do indicador	Status do alto-falante
Constantemente vermelha	Efeito sonoro de monitoramento
Constantemente verde	Efeito sonoro musical
Branco sólido	Efeito sonoro personalizado
Piscando	Modo de pareamento Bluetooth
Piscando, e então sólido	Dispositivo Bluetooth conectado
Piscando em vermelho e verde	Atualizando firmware

7. Ligação Bluetooth

1. Pressione o botão "B" no alto-falante. O indicador piscará.
2. No seu dispositivo, selecione "EDIFIER MR3" na lista de dispositivos Bluetooth para se conectar. O indicador ficará aceso continuamente quando a conexão for estabelecida.

- O alto-falante se reconectará automaticamente ao último dispositivo Bluetooth conectado depois de passar para o modo de trabalho. Caso contrário, pressione o botão "B" no alto-falante para ativar a reconexão.

- Para desconectar o dispositivo Bluetooth atual, pressione e segure o botão "B" no alto-falante por 1,5 segundos.

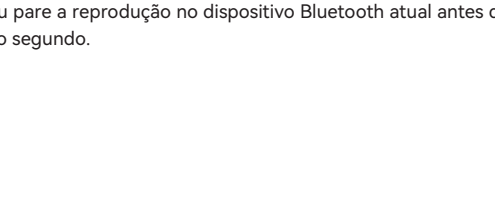
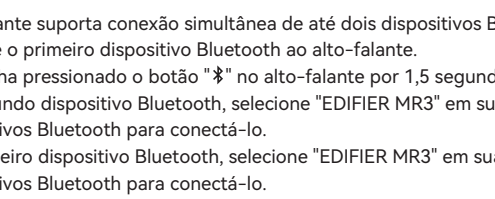
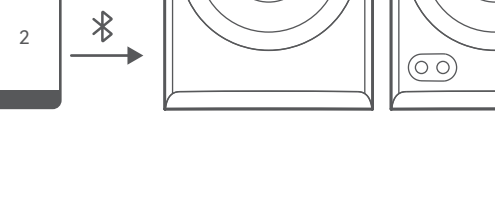
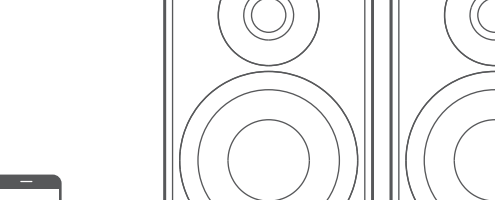
**Nota:**

- Se for necessário, o código PIN para ligação é "0000".
- Para desfrutar de todas as funções Bluetooth, certifique-se que o seu dispositivo de fonte áudio tem os perfis A2DP e AVRCP.

- Se não houver nenhum dispositivo conectado em modo 3, (1) o alto-falante irá alternar para o modo de Bluetooth oculto. Neste modo, (1) novos dispositivos não podem localizar o alto-falante, mas (2) em um dispositivo já existente no registro de pareamento deste alto-falante, você pode selecionar "EDIFIER MR3" da sua lista de dispositivos Bluetooth para reconectar. Para sair do modo de Bluetooth oculto, pressione o botão "B" no alto-falante.

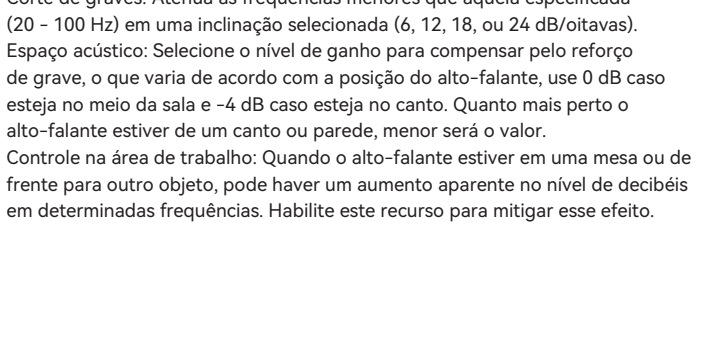
8. Conexão multiponto

O alto-falante suporta conexão simultânea de até dois dispositivos Bluetooth.

1. Conecte o primeiro dispositivo Bluetooth ao alto-falante.
2. Mantenha pressionado o botão "B" no alto-falante por 1,5 segundos.
3. No segundo dispositivo Bluetooth, selecione "EDIFIER MR3" em sua lista de dispositivos Bluetooth para conectá-lo.
4. No primeiro dispositivo Bluetooth, selecione "EDIFIER MR3" em sua lista de dispositivos Bluetooth para conectá-lo.

- Pause ou pare a reprodução no dispositivo Bluetooth atual antes de transmitir áudio do segundo.

9. Ajuste acústico**Utilizando os botões do alto-falante**

Botão "High": Gire o botão para aumentar ou diminuir as frequências altas acima de 10 kHz em ± 6 dB.

Botão "Low": Gire o botão para aumentar ou diminuir as frequências baixas em torno de 125 Hz em ± 6 dB.

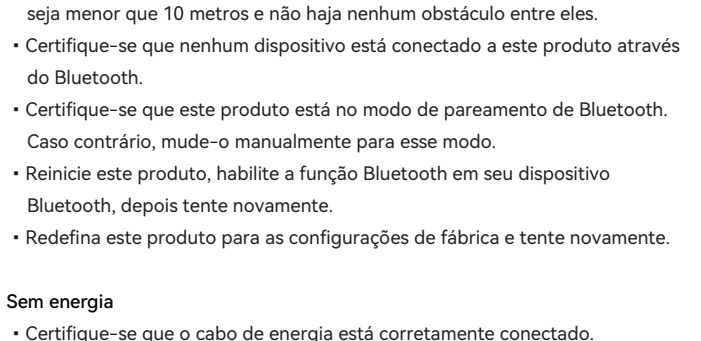
**Utilizando o app EDIFIER ConneX**

Corte de graves: Atenua as frequências menores que aquela especificada (20 - 100 Hz) em uma inclinação selecionada (6, 12, 18, ou 24 dB/oitavas).

Espaço acústico: Selecione o nível de ganho para compensar pelo reforço de grave, o que varia de acordo com a posição do alto-falante, use 0 dB caso esteja no meio da sala e -4 dB caso esteja no canto. Quanto mais perto o alto-falante estiver de um canto ou parede, menor será o valor.

Controle na área de trabalho: Quando o alto-falante estiver em uma mesa ou de frente para outro objeto, pode haver um aumento aparente no nível de decibéis em determinadas frequências. Habilite este recurso para mitigar esse efeito.

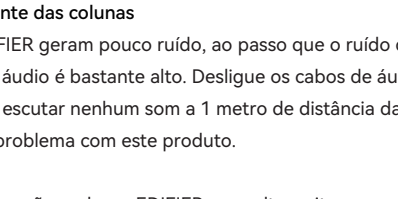
**10. Especificações**

Potência de saída total (RMS): 18 W + 18 W (DRC Ligado)

Resposta de frequência: 52 Hz-40 kHz

Declaração para UE

Banda de Frequência: 2,402 GHz ~ 2,480 GHz

RF Potência de Saída: ≤ 13 dBm (EIRP)

Não existem restrições à utilização.

11. Resolução de problemas**Não é possível conectar a um dispositivo Bluetooth**

- Certifique-se que a distância entre este produto e seu dispositivo Bluetooth seja menor que 10 metros e não haja nenhum obstáculo entre eles.

- Certifique-se que nenhum dispositivo está conectado a este produto através do Bluetooth.

- Certifique-se que este produto está no modo de pareamento de Bluetooth. Caso contrário, mude-o manualmente para esse modo.

- Reinicie este produto, habilite a função Bluetooth em seu dispositivo Bluetooth, depois tente novamente.

- Redefina este produto para as configurações de fábrica e tente novamente.

Sem energia

- Certifique-se que o cabo de energia está corretamente conectado.
- Certifique-se que a alimentação de energia não foi interrompida.

Sem som

- Certifique-se que o produto e seu dispositivo estão corretamente conectados.
- Certifique-se que a fonte de entrada de áudio correta foi selecionada.
- Certifique-se que a reprodução não está pausada.
- Aumente o volume deste produto e do seu dispositivo.

Ruído proveniente das colunas

As colunas EDIFIER geram pouco ruído, ao passo que o ruído de fundo de alguns dispositivos de áudio é bastante alto. Desligue os cabos de áudio e aumente o volume, se não escutar nenhum som a 1 metro de distância da coluna, significa que existe um problema com este produto.

Para mais informações sobre a EDIFIER, consulte o site www.edifier.com

Para obter informações sobre a garantia da EDIFIER, acesse a página relevante do país em www.edifier.com e consulte a seção dos Termos da Garantia.

EUA e Canadá: service@edifier.ca

América do Sul: Visite o site www.edifier.com (Inglês) ou www.edifierla.com (Espanhol/Português) para obter informações sobre o contacto local



アプリを使って次のことができます

EDIFIER ConneX app

- Bluetoothソースデバイスからの再生のコントロール、
- マスターボリュームのコントロール、
- 効果音の選択またはEQのカスタマイズ、
- 音響のチューニングの実行、
- ファームウェアを更新する。
- その他機能。

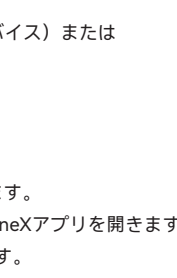
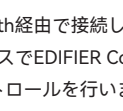
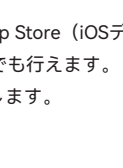

EDIFIER ConneXアプリのダウンロード

- クイックスタートガイドまたはパッケージにあるQRコードを、スマートデバイスでスキャンします。
- 「EDIFIER ConneX」の検索は、Apple App Store (iOSデバイス) または Google Playストア (Androidデバイス) でも行えます。
- アプリをダウンロードしてインストールします。

本アプリの使用法

- スマートデバイスとスピーカーをBluetooth経由で接続します。
- Bluetoothモードにして、スマートデバイスでEDIFIER ConneXアプリを開きます。
- メニューをタップして設定と再生のコントロールを行います。

2. 箱の中身

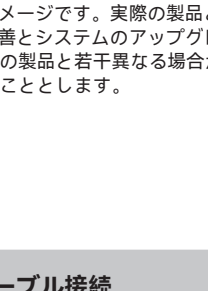

パッシブスピーカー

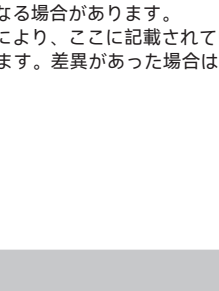

アクティブスピーカー



スピーカー接続用ケーブル



3.5mm-RCAオーディオケーブル

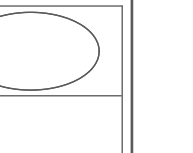

クイックスタートガイド

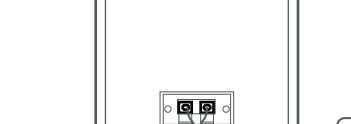

3.5mm-3.5mmオーディオケーブル

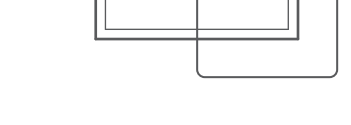

電源ケーブル

安全上の重要事項

- 注意:
- 画像はイメージです。実際の製品とは異なる場合があります。
 - 技術的改善とシステムのアップグレードにより、ここに記載されている情報や仕様は実際の製品と若干異なる場合があります。差異があった場合は実際の製品を優先することとします。

3. ケーブル接続

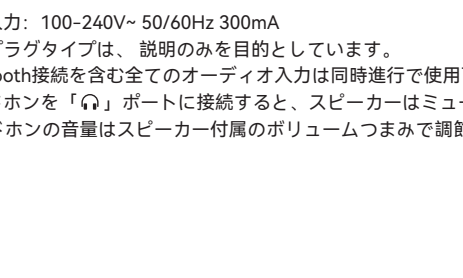
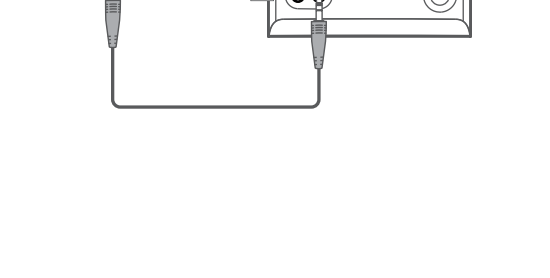
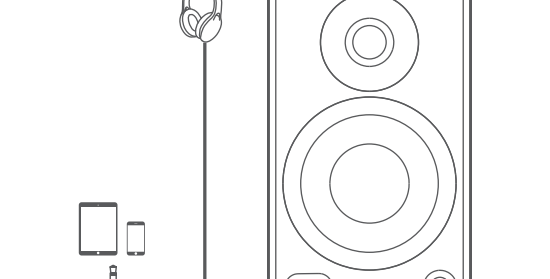

- 注意:
- 電源入力: 100-240V~ 50/60Hz 300mA
 - このプラグタイプは、説明のみを目的としています。
 - Bluetooth接続を含む全てのオーディオ入力は同時進行で使用可能です。
 - ヘッドホンを「H」ポートに接続すると、スピーカーはミュートになります。ヘッドホンの音量はスピーカー付属のボリュームつまみで調節できます。

4. モード切り替え

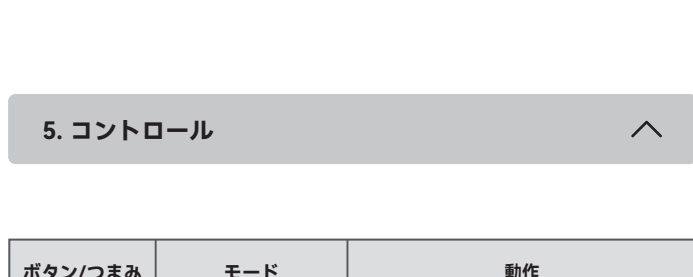

「0」ノブを長押しすると、スピーカーが動作モードとスタンバイモードの間で切り替わります。

5. コントロール



ボタンつまみ	モード	動作
	動作モード	押しして効果音を切り替えます。
	動作モード	時計回りに回転して音量を上げます。
	動作モード	反時計回りに回転して音量を下げます。
	Bluetoothデバイス接続済	長押しして現在のBluetoothデバイスとの接続を切断し、スピーカーをBluetoothペアリングモードに切り替えます。
	Bluetooth隠しモード	押しすと、Bluetooth隠しモードを終了してBluetoothペアリングモードに入ります。

注意: スピーカーとデバイスで音量の同期はできません。音量を調整するには、スピーカーとデバイスでそれぞれ調整してください。

6. インジケータのステータス



インジケータのステータス	スピーカーのステータス
赤色に点灯	効果音をモニタリングする
緑色に点灯	音楽効果音
白色に点灯	カスタマイズ効果音
点滅	Bluetoothペアリングモード
点滅してから点灯	Bluetoothデバイス接続済
赤色と緑色で点滅	ファームウェアのアップグレード

7. Bluetooth 接続



- スピーカーの「✳」ボタンを押します。インジケータが点滅します。
- 1台目のBluetooth機器側のデバイス一覧より「EDIFIER MR3」を選び、接続します。接続が確立した時点でインジケータが点灯します。
- 動作モードに切り替えると、スピーカーは最後に接続したBluetoothデバイスに自動的に再接続します。それ以外の場合は、スピーカーの「✳」ボタンを押して、再接続を有効にします。
- 現在のBluetoothデバイスから切断するには、スピーカーの「✳」ボタンを1.5秒間長押しします。

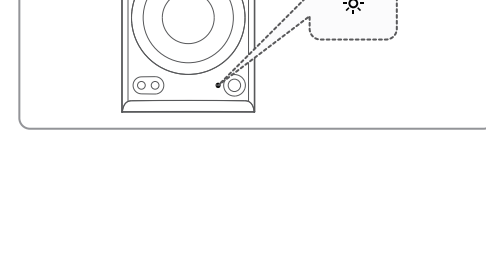
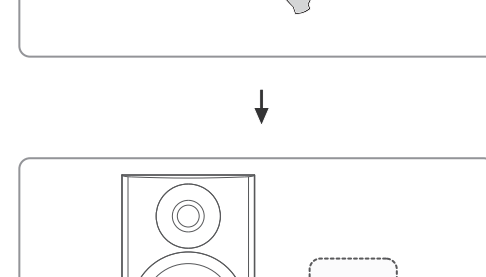
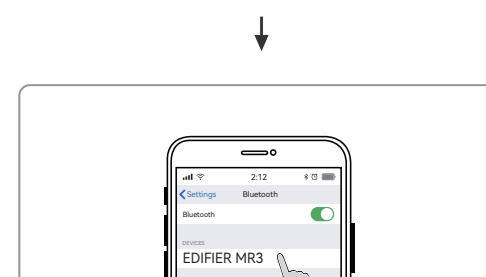
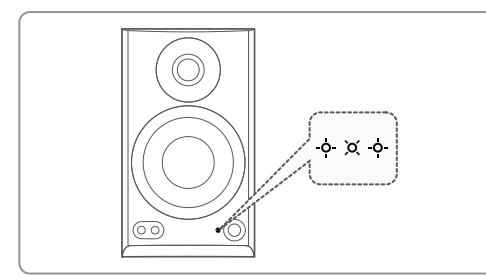

- 注意:
- バスキの要求があった場合「0000」を入力します。
 - 本製品のBluetooth機能をフルに活用するため、ユーザーのモバイルデバイスがA2DP、AVRCPプロファイルをサポートするか確認してください。
 - デバイスが3分間接続されないと、スピーカーはBluetooth隠しモードに切り替わります。このモードでは、新しいデバイスはスピーカーを見つけれませんが、このスピーカーのペアリング履歴に残っているデバイスについては、Bluetoothデバイスリストから「EDIFIER MR3」を選択すると、再接続できます。Bluetooth隠しモードを終了するには、スピーカーの「✳」ボタンを押します。

8. マルチポイント接続

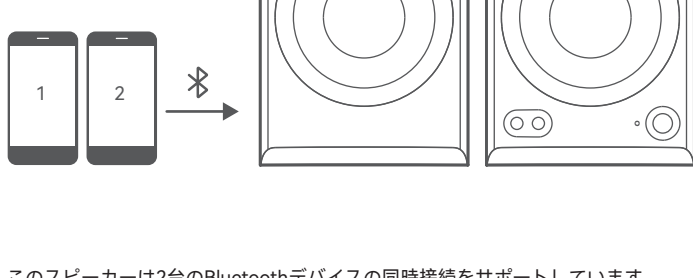

- このスピーカーは2台のBluetoothデバイスの同時接続をサポートしています。
- 1台目のBluetoothデバイスをスピーカーに接続します。
- 2台目のBluetoothデバイスで、Bluetoothデバイスのリストから「EDIFIER MR3」を選択して接続します。
- 1台目のBluetoothデバイスで、Bluetoothデバイスのリストから「EDIFIER MR3」を選択して再接続します。
- 2台目のBluetoothデバイスからのオーディオ・ストリーミングを開始する前に、現在のBluetoothデバイスの再生を一時停止または停止させてください。

9. 音響のチューニング



スピーカーのつまみで

「High」ノブ: つまみを回すと、10kHz以上の高音域を±6dBだけブーストまたはカットします。

「Low」ノブ: つまみを回すと、125Hz周辺の低音域を±6dBだけブーストまたはカットします。

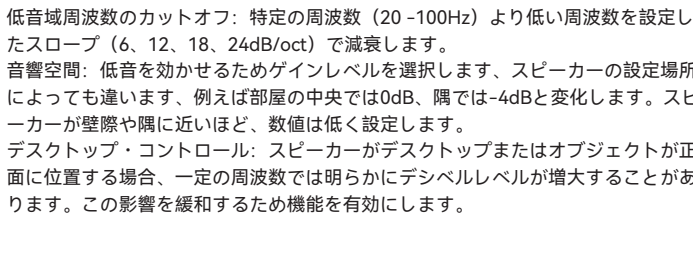

EDIFIER ConneXアプリで
低音域周波数のカットオフ: 特定の周波数 (20-100Hz) より低い周波数を設定したスロープ (6、12、18、24dB/oct) で減衰します。

音響空間: 低音を効かせるためゲインレベルを選択します、スピーカーの設定場所によっても違い、例えば部屋の中央では0dB、隅では-4dBと変化します。スピーカーが壁際や隅に近いほど、数値は低く設定します。

デスクトップ・コントロール: スピーカーがデスクトップまたはオブジェクトが正面に位置する場合、一定の周波数では明らかにデシベルレベルが増大することがあります。この影響を緩和するため機能を有効にします。

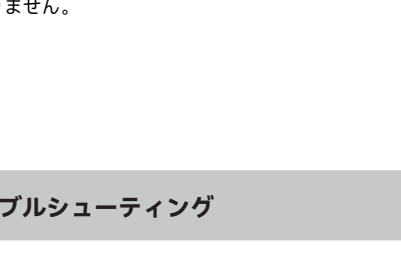

10. 仕様



総出力パワー (RMS): 18W + 18W (DRC オン)

再生周波数帯域: 52Hz-40kHz

EUための宣言

周波数帯域: 2.402GHz ~ 2.480GHz

RF 出力: ≤13dBm (EIRP)

使用制限はありません。

11. トラブルシューティング



Bluetoothデバイスに接続できません

- 本製品とBluetoothデバイスとの距離が10mより短く、それらの間に障害物がないことを確認します。
- Bluetoothで本製品に他のデバイスが接続されていないことを確認します。
- 本製品がBluetoothペアリングモードになっていることを確認します。そうでない場合には、手動でこのモードに切り替えてください。
- 本製品を再起動し、BluetoothデバイスでBluetooth機能を有効にしてから、再試行してください。
- 本製品を工場設定にリセットし、再試行してください。

電源が入らない

- 電源ケーブルが適切に接続されていることを確認します。
- 電源供給が遮断されていないことを確認します。

音が出ない

- 本製品とデバイスが適切に接続されていることを確認してください。
- 音声入力ソースが正しく選択されていることを確認してください。
- 再生が一時停止になっていないことを確認します。
- 本製品とデバイスの音量を上げます。

スピーカーからノイズ

EDIFIERスピーカーは、オーディオデバイスのバックグラウンドノイズが大きすぎる時、ノイズを少し発生します。オーディオケーブルを外し、ボリュームを上げてください。スピーカーから1メートル離れて音が聞こえない場合、本製品には問題ありません。

EDIFIERについて詳しくはwww.edifier.comをご覧ください

EDIFIERの保証については、www.edifier.comの関連ページを参照し、保証条件 (Warranty Terms) というセクションをご覧ください。